

DEUTSCH 



[WWW.SERWO.EU](http://WWW.SERWO.EU)

A close-up, grayscale photograph of a car's wheel and suspension system, showing the spokes of the wheel and the brake disc. The image is partially obscured by red diagonal bands that create a dynamic, angular frame around the central text.

**Unsere Produkte,  
Ihr Erfolg!**

**# loveyourcar**

**Verschaffen Sie sich  
einen Überblick!**



## **Inhalt**

<b>Über uns</b> .....	<b>4</b>
<b>Kontakt</b> .....	<b>8</b>
<b>KFZ Schutzlösungen</b> .....	<b>10</b>
<b>Lackierereibedarf</b> .....	<b>30</b>
<b>Reifenhandelbedarf</b> .....	<b>40</b>
<b>Schutz- &amp; Hygieneartikel</b> .....	<b>46</b>
<b>Werkstatteinrichtung</b> .....	<b>52</b>
<b>Werkstattorganisation</b> .....	<b>66</b>
<b>Personalisierbare Produkte</b> .....	<b>74</b>



# Serwo - Über uns!

**Serwo**  
AUTOMOTIVE



## Strategischer Partner für den Groß- und Fachhandel

Ob in der Automotive-Branche oder bei den Anwendern unserer hochwertigen Verpackungen – die Serwo Group nutzt ihre jahrzehntelange Erfahrung und ihr **globales Netzwerk** aus Lieferanten, um ihre Kunden zeitnah, zuverlässig und flexibel zu versorgen.

Hohe logistische Kompetenz und sehr gute Branchenkenntnisse sind die Grundlage für die bedarfsorientierte Belieferung von **Handelsunternehmen auf der ganzen Welt**.

Mit neuen Ideen und technischen Innovationen verfeinern wir unsere Sortimente kontinuierlich: Der enge Dialog mit unseren Kunden und das ausgefeilte Produktmanagement sorgen für **hohe Qualität, maximale Effizienz** und **maßgeschneiderte Lösungen**, die das Kerngeschäft unserer Auftraggeber optimal unterstützen.

# 2

## Zwei Kernkompetenzen!

Auf beiden Gebieten - **Automotive und Packaging** - orientieren sich unsere Lösungen an den höchsten Anforderungen und sind auf allen Kontinenten umgehend verfügbar. Auf diese Weise sichern wir die Lieferketten unserer Auftraggeber und somit auch den Erfolg der Serwo Group.



### Serwo Automotive Unsere Produkte, Ihr Erfolg!

Für Ihre Kunden machen Sie sich die Hände schmutzig und lassen die Funken fliegen. Mit unseren Kfz-Schutzlösungen behalten Sie dabei immer eine weiße Weste.

Wir bieten passgenauen Schutz für alle Autoteile, mit denen Sie in der Werkstatt in Kontakt kommen: für innen und außen, für Lack und Leder, für Stoff und Kunststoff. So schützen Sie die inneren und äußeren Werte Ihrer Kunden und hinterlassen einen blitzsauberen Eindruck.

### Serwo Packaging Sicher! Gut! Verpackt!

Mit Serwo Packaging bieten wir Ihnen ein komplettes Sortiment für die Güterverpackung und -sicherung. Unsere Produktpalette reicht von verschiedensten Folien und Beuteln über Umreifungs- und Klebebänder bis zu speziellen Branchenlösungen.

An unserem Standort bei Magdeburg halten wir das gesamte Standardsortiment auf über 10.000 m<sup>2</sup> Lagerfläche vor. So garantieren wir Ihnen kurze Lieferzeiten.

# 5

## Fünf gute Gründe!

Unsere Lösungen entwickeln und verbessern wir immer für die jeweilige Anwendungssituation. Auch verändern und individualisieren wir unsere Produkte gern auf Kundenwunsch. So garantieren wir optimale Alltagstauglichkeit.

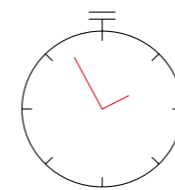

### 1 Kurzfristige Lieferung.

Nahezu alle Standardartikel auf Lager verfügbar.



### 2 Hohe Preiskompetenz

durch rationelle Fertigung und internationale Importe.



### 3 Geprüfte Qualität,

strenge Qualitätskontrollen und ISO-Zertifizierungen.

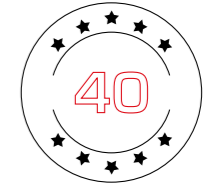

### 4 Langjährige Expertise.

Über 40 Jahre Erfahrung im internationalen Netzwerk.



### 5 Personalisierbare Produkte. Sie sind Profis. Wir machen es sichtbar.

Viele unserer Artikel bieten wir mit Logo-Aufdruck an. Mit Ihrem Namen und Zeichen unterstreichen Sie den professionellen Anspruch Ihres Unternehmens. Und zwar auf allen Arbeitsmitteln.

Stärken Sie die Beziehung zu Ihren Kunden mit den richtigen Werbeartikeln. Eine kleine Geste mit großer Wirkung: Bleiben Sie Ihren Kunden in Erinnerung.

# Serwo Group

Drei starke Teams unter einem Dach

## LEVERKUSEN AUTOMOTIVE

Benzstraße 4-6  
51381 Leverkusen  
+49 (0) 2171 5002-0  
[info@serwo.eu](mailto:info@serwo.eu)

## EMMENDINGEN PACKAGING

Alfred-Walz-Straße 17  
79312 Emmendingen  
+49 (0) 7641 93338-30  
[info@serwo.eu](mailto:info@serwo.eu)

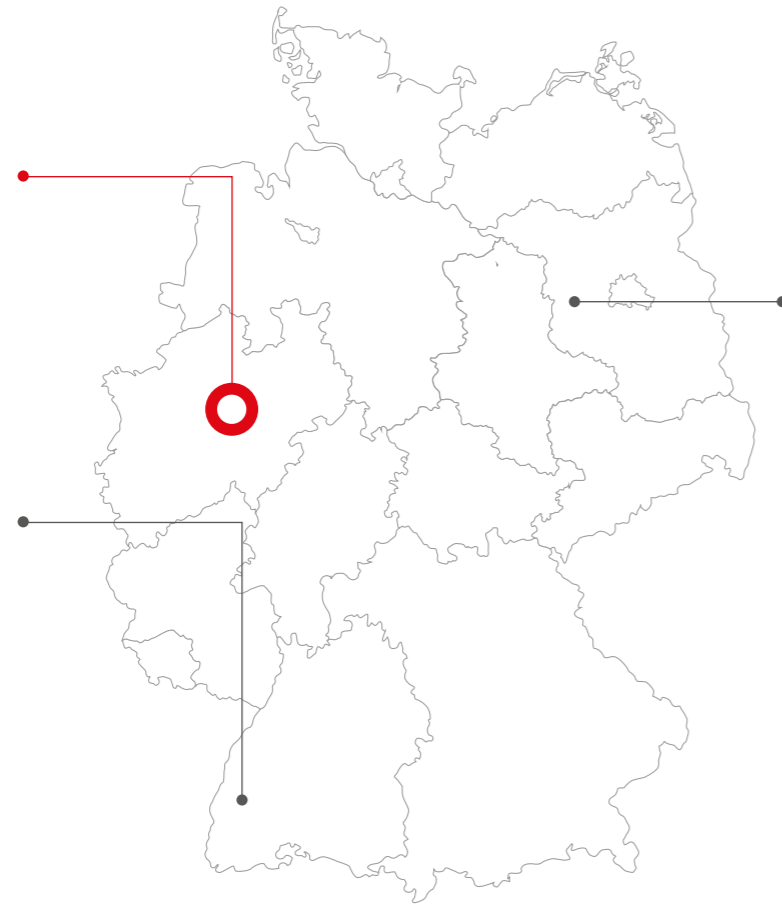

## EGELN PACKAGING

Halberstädter Straße 19  
39435 Egel  
+49 (0) 39268 3025-0  
[info@serwo.eu](mailto:info@serwo.eu)

## Kontakt Vertrieb

+49 (0) 2171 5002-50  
[sales@serwo.eu](mailto:sales@serwo.eu)

## Erfahren Sie mehr:

- ✓ Deutsch und Englisch
- ✓ Mobil-freundlich
- ✓ Herunterladbare Infos & Produktkataloge
- ✓ Einfach Produktanfrage senden
- ✓ Weiterführende Informationen rund um SERWO
- ✓ Immer auf dem neuesten Stand



... auf unserer Website  
[www.serwo.eu](http://www.serwo.eu)

Folgen Sie uns auf:  
[in](#) [X](#)

## Team Automotive

Felix Hilbig  
Supply Chain



Julia Wien  
Sales



Sandra Salemons  
Sales



Ralf Schüller  
Sales



Thorsten Schlegel  
General Management



Jens Schulze  
Sales



Michael Kremers  
Sales



Marija Vasilijevic  
Sales



Pasquale Schnetger  
Purchase



Zhongjie Tang  
Projects



# Für alles, was einen besonderen Schutz verdient!



## KFZ Schutzlösungen

Für Ihre Kunden machen Sie sich die Hände schmutzig und lassen die Funken fliegen. Mit unseren KFZ-Schutzlösungen behalten Sie dabei immer eine weiße Weste. Wir bieten Ihnen passgenauen Schutz für alle Autoteile, mit denen Sie in der Werkstatt in Kontakt kommen: für innen und außen, für Lack und Leder, für Stoff und Kunststoff.

Damit Sie dabei keine Zeit verlieren, lassen sich unsere Folien und Schoner schnell anbringen und wieder entfernen. Und zwar rückstandsfrei. So schützen Sie die inneren und äußeren Werte Ihrer Kunden – und hinterlassen einen blitzsauberen Eindruck.

Unsere Schutzfolien für Sitze gibt es in verschiedenen Stärken

<b>Economic</b>	10 mμ
<b>Extra</b>	13 mμ
<b>Premium</b>	16 mμ – 20 mμ

### Einweg Sitzschoner

**Economic**



- 82 x 135 cm
- Weiß
- MDPE
- 10 mμ
- Perforiert auf Rolle
- Personalisierbar
- Passende Halterung auf Seite 53

Art. Nr. 0990220  
500 Stück per Rolle  
54 Rollen per Palette

Art. Nr. 0990221  
250 Stück per Rolle  
88 Rollen per Palette

Art. Nr. 0990222  
100 Stück per Rolle  
104 Rollen per Palette

### Einweg Sitzschoner

**Extra**



- 82 x 135 cm
- Weiß
- MDPE
- 13 mμ
- Perforiert auf Rolle
- Personalisierbar
- Passende Halterung auf Seite 53

Art. Nr. 0990240  
500 Stück per Rolle  
54 Rollen per Palette

Art. Nr. 0990241  
250 Stück per Rolle  
88 Rollen per Palette

Art. Nr. 0990242  
100 Stück per Rolle  
104 Rollen per Palette

### Einweg Sitzschoner XL

**Extra - für LKW**



- 85 x 140 cm
- Weiß
- MDPE
- 13 mμ
- Perforiert auf Rolle
- Personalisierbar
- Passende Halterung auf Seite 53

Art. Nr. 0990280  
250 Stück per Rolle  
80 Rollen per Palette

### Einweg Sitzschoner Antislip

**Premium**



- 82 x 135 cm
- MDPE
- 16 mμ
- Perforiert auf Rolle
- Antislip
- Passende Halterung auf Seite 53

Art. Nr. 0990030  
Schwarz

Art. Nr. 0990032  
Blau / Weiß

500 Stück per Rolle  
35 Rollen per Palette

Täglich nachhaltig schützen!

- Wiederverwendbar

---

- Waschbar

---

- Trockner geeignet

---

- Universell einsetzbar

---

- Effektiver Schutz vor Wasser, Öl und Schmutz

---

- Wasserundurchlässig

---

- Personalisierbar

Hergestellt aus  
recyclten  
PET-Flaschen

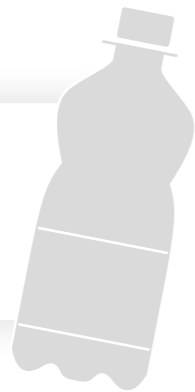

ecoprotect **4 in 1 Set**

Set-Inhalt



**1 Sitzschoner**  
66 x 142 cm

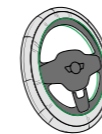

**2 Lenkradschoner**  
Ø 40 cm, mit Gummizug



**3 Fußraumschoner**  
45 x 50 cm

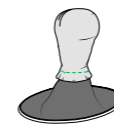

**4 Schaltknäufschoner**  
15 x 17 cm, mit Gummizug



- Grau
- RPET Non-Woven
- Motiv ecoprotect
- Fußraumschoner, Lenkradschoner und Schaltknäufschoner lassen sich in der Tasche auf Vorderseite verstauen.
- Personalisierbar

Art. Nr. 0990610  
1 Stück per Box  
20 Boxen per Karton  
16 Kartons per Palette

ecoprotect **Sitzschoner**

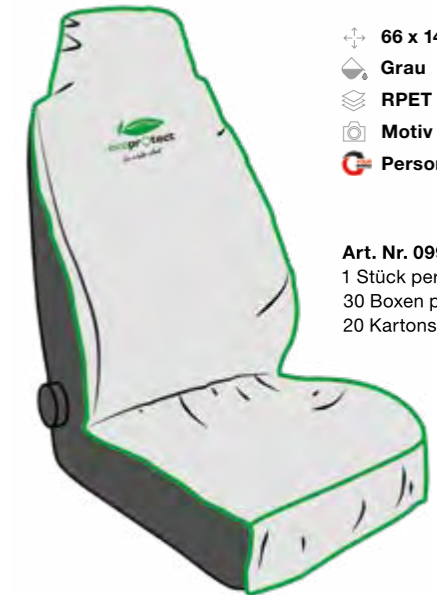

- 66 x 142 cm
- Grau
- RPET Non-Woven
- Motiv ecoprotect
- Personalisierbar

Art. Nr. 0990605  
1 Stück per Box  
30 Boxen per Karton  
20 Kartons per Palette

Ralf Schüller  
Sales



## Einweg Sitzschoner Antistatic

Premium



- ✚ 84 x 140 cm
- 🟡 Gelb
- 📄 MDPE
- ✚ 20 µm
- 📦 Perforiert auf Rolle
- ⊕ Extra starkes Polyethylen
- ⚡ Antistatisch nach DIN IEC 93 geprüft
- 📄 Passende Halterung auf Seite 53

Art. Nr. 0990271  
250 Stück per Rolle  
54 Rollen per Palette

## Mehrweg Sitzschoner

Nylon Standard



- ✚ 80 x 145 cm
- 🧼 Waschbar bis 30°C
- ⚠️ Nicht geeignet für helle Ledersitze
- 🔗 Personalisierbar

Art. Nr. 0990301  
🟡 Schwarz  
1 Stück per Beutel  
10 Stück per Bündel  
100 Stück per Karton



Art. Nr. 0990303  
🟡 Blau  
1 Stück per Beutel  
10 Stück per Bündel  
100 Stück per Karton



Art. Nr. 0990305  
🟡 Grau  
1 Stück per Beutel  
10 Stück per Bündel  
100 Stück per Karton



## Mehrweg Sitzschoner

Nylon Premium



- ✚ 80 x 146 cm
- 🟡 Schwarz
- 🧼 Waschbar bis 30°C
- 📄 Nylon (hochwertig und strapazierfähig)
- 🔗 Mit Aufhängeöse
- ⊕ Fixierung auf Rückseite
- 🔗 Personalisierbar

Art. Nr. 0990311  
1 Stück per Beutel  
10 Stück per Bündel  
100 Stück per Karton  
10 Kartons per Palette



## PRO BOX 4 IN 1

4 in 1 Mehrweg Schutz-Set für den PKW Innenraum.

- Bestehend aus:
1. Sitzschoner Premium, Nylon
  2. Fußmatte mit Antirutschbeschichtung, Nylon
  3. Lenkradschoner, Nylon
  4. Schaltknäufschoner, Nylon



- 🟡 Schwarz
- 🧼 Waschbar bis 30°C
- 📄 Nylon (hochwertig und strapazierfähig)
- 📦 Inklusive wiederverwendbarer Aufbewahrungsbox. Dient der staubgeschützten Aufbewahrung der einzelnen Komponenten bei Nichtgebrauch. Das Beschriftungsfeld auf der Aufbewahrungsbox bietet jedem Monteur die Möglichkeit, sein eigenes, wiederverwendbares Schutz-Set mit Namen zu kennzeichnen.

🔗 Personalisierbar

Art. Nr. 0990370  
20 Stück per Karton  
12 Kartons per Palette



## Mehrweg Doppelsitzschoner für Glasreparaturen

Nylon Standard



- ✚ 245 x 157 cm
- 🟡 Schwarz
- 🧼 Waschbar bis 30°C
- ⚠️ Nicht geeignet für helle Ledersitze
- ⊕ Deckt beide Vordersitze und Armaturenbrett ab

Art. Nr. 0990310  
1 Stück per Beutel  
10 Stück per Bündel  
50 Stück per Karton



Durch den Einsatz von **wiederverwendbaren Schonern**, schützen Sie nicht nur den Fahrzeuginnenraum vor Verschmutzungen und Beschädigungen.

Sie schützen gleichzeitig auch nachhaltig die Umwelt, indem Sie Abfall minimieren und dadurch CO2 Emissionen vermeiden.





## Mehrweg Sitzschoner

Kunstleder Standard



- Schwarz
- Abwaschbar
- ⚠ Nicht geeignet für helle Ledersitze
- 🔄 Personalisierbar

Art. Nr. 0990320  
für PKW

➦ 65 x 135 cm  
1 Stück per Beutel  
20 Stück per Karton  
360 Stück per Palette

Art. Nr. 0990321  
für LKW

➦ 66,5 x 149 cm (XL)  
1 Stück per Beutel  
20 Stück per Karton  
360 Stück per Palette



## Mehrweg Sitzschoner

Kunstleder Premium



- ➦ 62x134cm
- Schwarz
- 🛋 Hochwertiges Kunstleder
- ⚠ Nicht geeignet für helle Ledersitze
- Abwaschbar
- ⊕ Optimierte Passform
- ⊕ Fixierung auf Rückseite
- ⊕ Mit Aufhängeöse
- 🔄 Personalisierbar

Art. Nr. 0990322

1 Stück per Beutel  
20 Stück per Karton  
360 Stück per Palette



## Einweg Lenkradschoner

PE - mit Gummizug - PKW

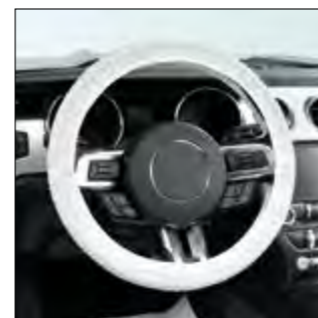

- ➦ Ø 40 cm
- Weiß
- 🛋 PE
- ➦ 30 mm
- 📦 Abgabe nur in ganzen Umkartons
- 📄 Passende Halterung auf Seite 57

Art. Nr. 0990450

250 Stück per Entnahmebox  
4 Boxen per Umkarton  
128 Boxen per Palette



## Einweg Lenkradschoner XL

PE - mit Gummizug - LKW



- ➦ Ø 55 cm
- Weiß
- 🛋 PE
- ➦ 30 mm
- 📦 Abgabe nur in ganzen Umkartons

Art. Nr. 0990451

250 Stück per Entnahmebox  
4 Boxen per Umkarton  
56 Boxen per Palette

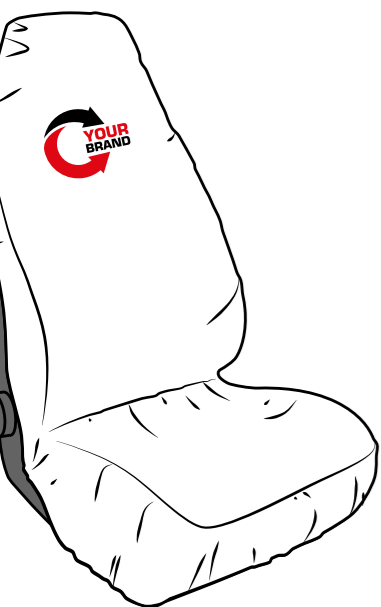

## Achten Sie auf das „Your Brand“ Symbol!

Sie sind Profis. Wir machen es sichtbar. Denn viele unserer Artikel bieten wir Ihnen mit Logo-Aufdruck an. Mit Ihrem Namen und Ihrem Zeichen unterstreichen Sie den professionellen Anspruch Ihres Unternehmens. Und zwar nicht nur auf dem Eingangsschild, sondern auch auf allen Arbeitsmitteln.

## Einweg Lenkradschoner

PE - Dehnfolie - PKW



- ➦ 18 x 51 cm
- Weiß
- 🛋 PE
- ➦ 40 mm
- 📦 Perforiert auf Rolle

Art. Nr. 0990406

500 Stück per Rolle  
175 Rollen per Palette

## Mehrweg Lenkradschoner

PVC - mit Gummizug - PKW



- ➦ Ø 40 cm
- Blau
- 🛋 PVC
- ➦ 110 mm

Art. Nr. 0990440

1 Stück per Beutel  
20 Stück per Karton  
300 Stück per Umkarton

## Mehrweg Lenkradschoner

Nylon - mit Gummizug - PKW



- ➦ Ø 40 cm
- Schwarz
- 🛋 Nylon
- 🔄 Personalisierbar

Art. Nr. 0990350

1 Stück per Beutel  
200 Stück per Karton  
18 Kartons per Palette



## Einweg Schaltknaufschrner

PE - mit Gummizug



- ✚ 13 x 14 cm
- ⬇️ Weiß
- 📄 PE
- ✚ 20 µm
- 📦 Abgabe nur in ganzen Kartons

Art. Nr. 0990480  
500 Stück per Entnahmebox  
10 Boxen per Karton  
250 Boxen per Palette

## Mehrweg Schaltknaufschrner

Nylon - mit Gummizug



- ✚ 13 x 14 cm
- ⬇️ Grau
- 🔄 Waschbar bis 30°C

Art. Nr. 0990380  
1 Stück per PE-Beutel  
250 Stück per Karton

## Armaturenbrettschrner

Polyester



Der wiederverwendbare Armaturenbrettschrner verhindert Kratzer, Verschmutzungen und Beschädigungen. Er dient als sichere und praktische Werkzeugablage.

- ✚ 140 x 45 cm
- ⬇️ Schwarz
- 📄 Oberfläche aus strapazierfähigem Polyester (600D)
- ⊕ Rückseite aus rutschfestem Schaumgummi
- ⊕ Universell einsetzbar
- 🔗 Personalisierbar

Art. Nr. 0990337  
1 Stück per Beutel  
20 Stück per Karton

## Mittelkonsolenschutz

Nylon



- ✚ 460 x 720mm
- ⬇️ Schwarz
- 📄 Nylon
- ⊕ Rückseite aus rutschfestem Schaumgummi

Art. Nr. 0990385  
1 Stück per PE-Beutel  
50 Stück per Karton

## Einweg Handbremschrner

PE - mit Gummizug



- ✚ 11 x 21 cm
- ⬇️ Weiß
- 📄 PE
- ✚ 20 µm
- 📦 Abgabe nur in ganzen Kartons

Art. Nr. 0990490  
500 Stück per Entnahmebox  
10 Boxen per Karton  
250 Boxen per Palette

## Mehrweg Handbremschrner

Nylon - mit Gummizug



- ✚ 7 x 16 cm
- ⬇️ Grau
- 🔄 Waschbar bis 30°C

Art. Nr. 0990390  
1 Stück per PE-Beutel  
200 Stück per Karton

## Türschwellschutz

PVC



- ✚ 1155 x 415mm
- ⬇️ Schwarz
- 📄 PVC
- ⊕ Rückseite aus rutschfestem Schaumgummi

Art. Nr. 0990345  
1 Stück per PE-Beutel  
20 Stück per Karton

## Kofferraumschutzwanne



Schützt den Kofferraum vor Verschmutzung.

- ✚ 90 x 60 + 20 cm
- ⬇️ Dunkelgrün
- 📄 PP-Woven

Art. Nr. 2290025  
1 Stück per Beutel  
40 Stück per Karton

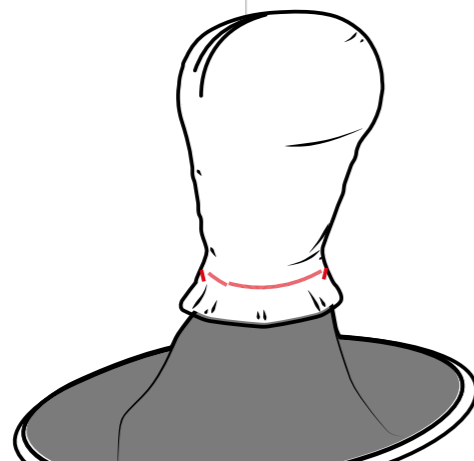

## Abroll-Sets

Stretch



- ↙ Rollenbreite: 12,5 cm
- ✓ Lose Rolle + Abrollgriff im Set
- ✓ Einsetzbar als Lenkradschoner
- ✓ Auch zum Fixieren oder Bündeln von Kleinteilen ideal geeignet
- 📦 Abgabe nur in ganzen Kartons
- 🔗 Personalisierbar

**Art. Nr. 5990027**  
Inhalt: 1 Griff + 12 Rollen á 300 m  
60 Sets per Palette

**Art. Nr. 5990467**  
Inhalt: 1 Griff + 4 Rollen á 300 m  
100 Sets per Palette

**Art. Nr. 5990462**  
Inhalt: 1 Griff + 10 Rollen á 150 m  
120 Sets per Palette

**Art. Nr. 5990466**  
Inhalt: 6 Rollen á 300 m  
176 Sets per Palette

## Abrollfolie

Stretch



- ✓ Lose Rolle
- ✓ Einsetzbar als Lenkradschoner
- ✓ Auch zum Fixieren oder Bündeln von Kleinteilen ideal geeignet
- 📦 Abgabe nur in ganzen Kartons

**Art. Nr. 0990461**  
✚ 12,5 cm x 150 m  
40 Rollen per Karton  
30 Kartons per Palette

**Art. Nr. 0990466**  
✚ 12,5 cm x 300 m  
30 Rollen per Karton  
30 Kartons per Palette

## Selbstklebende Schutzfolie



- ✓ Schutz vor defekten Scheiben und Karosserien
- ✓ Schutz der Türeinstiegsleiste
- ✓ Teppichabdeckung
- ⚠ Nicht geeignet für langfristige Abdeckung von lackierten Oberflächen

**Art. Nr. 0400800**  
✚ 0,6 x 100 m  
🔹 Blau  
📏 215 g / 25 mm (Mittlere Haftung)  
112 Rollen per Palette

**Art. Nr. 0400803**  
✚ 0,6 x 100 m  
🔹 Grün  
📏 500 g / 25 mm (Extra starke Haftung)  
126 Rollen per Palette

**Art. Nr. 0400801**  
✚ 0,6 x 50 m  
🔹 Transparent  
📏 475 g / 25 mm (Starke Haftung)  
144 Rollen per Palette

**Art. Nr. 0400802**  
✚ 0,9 x 100 m  
🔹 Blau  
📏 220 g / 25 mm (Mittlere Haftung)  
128 Rollen per Palette

## Abrollgriff

Premium mit Bremse



- ↙ Länge: 21 cm
- 🔹 Gelb/blau
- 📦 Abgabe nur in ganzen Kartons

**Art. Nr. 0990464**  
100 Stück per Karton

## Abrollgriff

Economic



- ↙ Länge 26 cm
- 🔹 Blau
- 📦 Abgabe nur in ganzen Kartons
- 🔗 Personalisierbar

**Art. Nr. 0990463**  
100 Stück per Karton



Julia Wien  
Sales

**PAPERPLAST Einweg Fußraumschoner**  
Lose im Karton



- Druckmotiv „Füße“ in grau
- Folienbeschichtetes Papier
- Wasserfest
- Rutschhemmende Unterseite
- Personalisierbar

**Art. Nr. 0991540**  
**38 x 50 cm (Größe M)**  
 500 Stück lose im Karton  
 90 Kartons per Palette

**Art. Nr. 0990543**  
**45 x 50 cm (Größe L)**  
 500 Stück lose im Karton  
 60 Kartons per Palette

**Art. Nr. 0990544**  
**50 x 64 cm (Größe XL)**  
 500 Stück lose im Karton  
 40 Kartons per Palette

**PAPERPLAST Einweg Fußraumschoner LKW**  
Lose im Karton



- 45 x 50 cm**
- Druckmotiv „Füße“ in grau
- Folienbeschichtetes Papier
- Wasserfest
- Mit Ausschnitt für die LKW-Lenksäule
- Rutschhemmende Unterseite
- Personalisierbar

**Art. Nr. 0990549**  
 500 Stück lose im Karton  
 60 Kartons per Palette

**Einweg Fußraumschoner Krepppapier**  
Auf Rolle



- 38 x 50 cm**
- Hochweiß
- Druckmotiv „Füße“ in grau
- Krepp
- 70 g/m<sup>2</sup>**
- Nassfest
- Personalisierbar

**Art. Nr. 0990530**  
 500 Stück perforiert auf Rolle  
 60 Rollen per Palette

**Art. Nr. 0990520**  
 500 Stück perforiert auf Rolle  
 Jede Rolle im Karton  
 50 Rollen per Palette

**Art. Nr. 0990531**  
 250 Stück perforiert auf Rolle  
 50 Rollen per Palette

**Einweg Fußraumschoner Krepppapier**  
Lose im Karton



- 38 x 50 cm**
- Hochweiß
- Druckmotiv „Füße“ in grau
- Krepp
- 70 g/m<sup>2</sup>**
- Nassfest
- Personalisierbar

**Art. Nr. 0990502**  
 500 Stück lose im Karton  
 50 Kartons per Palette

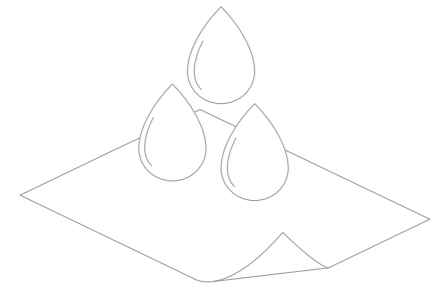

Unsere **Paperplast** Fußraumschoner kombinieren die Vorteile von **Papier** und **Folie**

Das Papier oben saugt Wasser und Öl auf!

Die Folie unten verhindert ein Durchnässen!

**PAPERPLAST Einweg Fußraumschoner**  
Auf Rolle



- 38 x 50 cm**
- Druckmotiv „Füße Streudruck“ in grau
- Folienbeschichtetes Papier
- Wasserfest
- Rutschhemmende Unterseite
- Personalisierbar

**Art. Nr. 0990545**  
 500 Stück per Rolle  
 64 Rollen per Palette

**Art. Nr. 0990551**  
 250 Stück per Rolle  
 100 Rollen per Palette

**Einweg Fußraumschoner Krepppapier**  
Auf Rolle



- 38 x 50 cm**
- Hochweiß
- Ohne Aufdruck
- Krepp
- 70 g/m<sup>2</sup>**
- Nassfest

**Art. Nr. 0990570**  
 500 Stück perforiert auf Rolle  
 60 Rollen per Palette

**Art. Nr. 0990572**  
 500 Stück perforiert auf Rolle  
 Jede Rolle im Karton  
 50 Rollen per Palette

**Art. Nr. 0990571**  
 250 Stück perforiert auf Rolle  
 100 Rollen per Palette



## Set-Lösungen für perfekten Schutz des Fahrzeuginnenraums

# Das Original!

### Vorteile auf einen Blick

- ✓ Mehrere Fahrzeug-Schutzartikel mit einem Griff
- ✓ Schützt den Fahrzeuginnenraum vor Schmutz, Wasser und Öl
- ✓ Erfüllt höchste Qualitäts- und Servicestandards
- ✓ Bietet wirksamen und kostengünstigen Schutz für Kundenfahrzeuge während des Werkstattaufenthalts
- ✓ Vereinfacht das Disponieren
- ✓ Spart Lagerraum und umfangreiche Spendersysteme
- ✓ Erspart unnötige Wege, da einzeln oder satzweise entnehmbar



## 5in1 CLEANSET 5 in 1 Einweg-Schutzset Für den PKW-Innenraum

### Set-Inhalt



- 1 Sitzschoner**  
EXTRA, 135 x 82 cm,  
PE weiß, 13 mµ

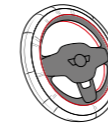

- 2 Lenkradschoner**  
Ø 40 cm, mit Gummizug,  
PE weiß, 30 mµ



- 3 Fußraumschoner**  
Paperplast® 38 x 50  
cm, folienbeschichtetes  
Papier, rutschfest,  
wasserundurchlässig

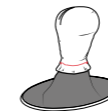

- 4 Schaltknäufschoner**  
mit Gummizug, PE weiß

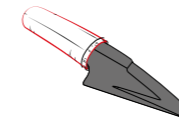

- 5 Handbremschoner**  
mit Gummizug, PE weiß

- ✓ Praktisch verpackt im Beutel
- ✓ Schützt effektiv vor Feuchtigkeit und Schmutz
- 📦 Abgabe nur in ganzen Umkartons
- 🏷️ Personalisierbar

Art. Nr. 5990753  
100 Sets per Box  
4 Boxen per Umkarton  
72 Boxen per Palette

## 5in1 CLEANSET TRUCK 5 in 1 Einweg-Schutzset Für den LKW-Innenraum

### Set-Inhalt



- 1 Sitzschoner XL**  
EXTRA, 140 x 84 cm,  
PE weiß, 13 mµ

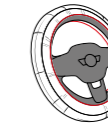

- 2 Lenkradschoner XL**  
Ø 55 cm, mit Gummizug,  
PE weiß, 30 mµ



- 3 Fußraumschoner**  
Paperplast® 45 x 50  
cm, folienbeschichtetes  
Papier, rutschfest,  
wasserundurchlässig,  
mit Ausschnitt für die  
Lenksäule

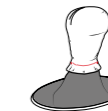

- 4 Schaltknäufschoner**  
mit Gummizug, PE weiß

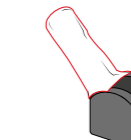

- 5 Handbremschoner**  
mit Gummizug, PE weiß

- ✓ Praktisch verpackt im Beutel
- ✓ Schützt effektiv vor Feuchtigkeit und Schmutz
- 📦 Abgabe nur in ganzen Umkartons
- 🏷️ Personalisierbar

Art. Nr. 5990757  
100 Sets per Box  
4 Boxen per Umkarton  
72 Boxen per Palette

**5in1 CAREKIT** **5 in 1 Einweg-Schutzset**  
Für den PKW Innenraum

**Set-Inhalt**



- 1** **Sitzschoner**  
EXTRA, 135 x 82 cm,  
PE weiß, 13 mp



- 2** **Lenkradschoner**  
Ø 40 cm, mit Gummizug,  
PE weiß, 30 mp



- 3** **Fußraumschoner**  
Paperplast® 38 x 50  
cm, folienbeschichtetes  
Papier, rutschfest,  
wasserundurchlässig

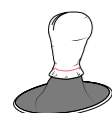

- 4** **Schaltknäufschoner**  
ohne Gummizug, PE weiß

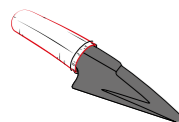

- 5** **Handbremschoner**  
ohne Gummizug, PE weiß

- ✓ **Ineinander gefaltet**
- ✓ **Ohne Beutel**  
(kein zusätzlicher Müll!)
- 📦 Abgabe nur **in ganzen Umkartons**
- 🔗 **Personalisierbar**

Art. Nr. 5990742  
100 Sets per Box  
4 Boxen per Umkarton  
72 Boxen per Palette

**Zusätzliche Vorteile**  
unserer Set-Lösungen

Verpackt im praktischen Entnahmekarton  
passend für unsere Wandhalterung



Passende Halterung auf Seite 57

Passt mit in die Auftragsmappe



Passende Auftragsmappen auf Seite 67



**Autoabdeckhaube Premium**

Polyester - mit Gummizug



- 🔗 **Mit Schnalle und Gummizug**
- 🧵 **Doppel vernäht**
- ☀️ **Anti UV**
- ❄️ **Schneefest**
- 🌧️ **Regenfest**
- ⚡ **Anti Static (Einsetzbar im Bereich E-Mobilität)**

- 👤 **Silber**
- 📦 **Polyester Taffeta 190T**
- ⊕ **Atmungsaktiv**
- 📦 **Gepackt im Beutel (52 x 51 x 40 cm)**
- 🔗 **Personalisierbar**
- 1 Stück per Beutel  
10 Stück per Karton

Art. Nr. 0990666  
➦ 432 x 165 x 124 cm (Größe S)

Art. Nr. 0990665  
➦ 482 x 178 x 120 cm (Größe M)

Art. Nr. 0990667  
➦ 508 x 195 x 152 cm (Größe L)

**Autoabdeckhaube Standard**

PE - mit Gummizug



- ➦ **4,3 x 6,3 m**
- 👤 **Transparent**
- 🛡️ **Schützt zuverlässig vor Witterungseinflüssen**
- 🔗 **Mit Gummizug**

Art. Nr. 0990721  
10 Stück per Karton  
20 Kartons per Palette

## Mehrweg Frontschoner

Universal Nylon - Für PKW



- ✚ 400 x 86 cm
- ◊ Schwarz
- 📄 Nylon
- ⊕ Verstellbare Klettbänder für die kratzfreie Befestigung an den Außenspiegeln
- ⊕ Herausnehmbare rutschhemmende Polsterung im Kotflügelbereich (waschbar bis 30°C)
- ⊕ Herausklappbare große Laschen, die auch große Kotflügel sicher abdecken
- 🔧 Personalisierbar

Art. Nr. 0990330  
8 Stück per Karton  
160 Stück per Palette

## Mehrweg Universalschoner

Nylon



- 📄 Nylon (hochwertig und strapazierfähig)
- 📷 Waschbar bis 30°C
- ◊ Ohne Aufdruck
- ⊕ Rutschfeste Unterseite
- ⊕ Zur Vermeidung von Kratzern, Verschmutzungen und Beschädigungen während allen Arbeiten rund um den Motorraum
- ⊕ Sichere und praktische Werkzeugablage
- 🔧 Personalisierbar

Art. Nr. 0990980  
✚ 120 x 50 cm  
◊ Schwarz  
1 Stück per PE-Beutel  
30 Stück per Karton

Art. Nr. 0990982  
✚ 110 x 75 cm  
◊ Schwarz  
1 Stück per PE-Beutel  
20 Stück per Karton

Art. Nr. 0990984  
✚ 150 + 2 x 30 cm  
◊ Schwarz  
1 Stück per PE-Beutel  
10 Stück per Karton

## Kotflügelschoner

Kunstleder Standard



- ✚ 110 x 63 cm
- ◊ Schwarz
- 🔧 Personalisierbar

Art. Nr. 0990903  
⊕ Mit Magneten  
20 Stück per Karton  
24 Kartons per Palette

Art. Nr. 0990923  
⊕ Mit Sandgewichten  
8 Stück per Karton  
32 Kartons per Palette

## Mehrweg Frontschoner

Universal Nylon - Für VW T5/T6 und weitere Modelle



- ✚ 372 x 93 cm
- ◊ Schwarz
- 📄 Nylon
- ⊕ Verstellbare Klettbänder für die kratzfreie Befestigung an den Außenspiegeln
- ⊕ Herausnehmbare rutschhemmende Polsterung im Kotflügelbereich (waschbar bis 30°C)
- ⊕ Herausklappbare große Laschen, die auch große Kotflügel sicher abdecken
- 🔧 Personalisierbar

Art. Nr. 0990335  
8 Stück per Karton  
160 Stück per Palette

## Feuer- und Funkenschutzdecke

Glasfasergewebe



- ⊕ Schützt vor Verschmutzung und Beschädigung durch Funkenflug
- ⊕ Temperaturbeständigkeit: max. 600°C
- ⊕ Decken aus Silikatgewebe mit Temperaturbeständigkeit 1300°C auf Anfrage!
- ⊕ Zum Löschen kleinerer Brände

Art. Nr. 0950003  
✚ 100 x 200 cm  
10 Stück per Karton

Art. Nr. 0950005  
✚ 200 x 200 cm  
5 Stück per Karton

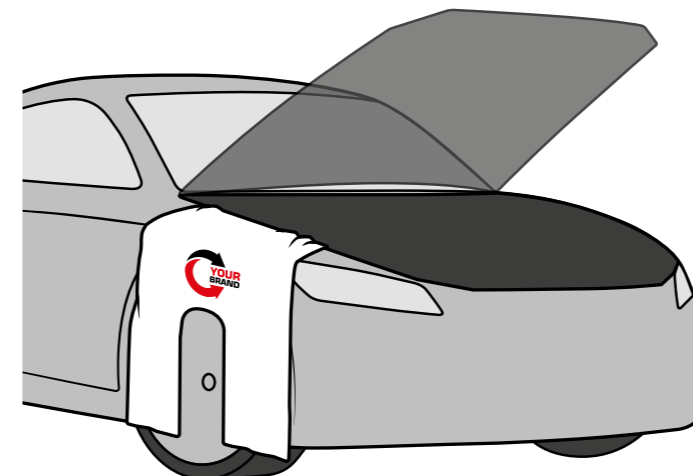

## Kotflügelschoner

PROTECTOR PROFESSIONAL EDITION Kunstleder Premium



- ✚ 112 x 65 cm
- ◊ Schwarz
- ⊕ Hohe Lebensdauer dank hochwertigem und strapazierfähigem Kunstleder
- ⊕ Funktionales Handling bei optimierter Passform
- ⊕ Befestigung durch 4 freihängende Sandgewichte sowie 2 separat positionierte Haken
- ⊕ Extraschutz des Lacks durch rutschhemmendes Schaumgummi auf der Rückseite
- ⊕ Abwaschbar bis 50 Grad
- ⊕ Mit Aufhängeschlaufe
- 🔧 Personalisierbar

Art. Nr. 0990933  
1 Stück per Beutel  
20 Stück per Karton  
24 Kartons per Palette

# Farbe bekennen!



## Lackierereibedarf

**Präzision ist Ihr zweiter Name – vor allem beim Lackieren.**

Mit unserem umfangreichen Sortiment für Ihre Lackiererei ist das auch kein Problem. Verschiedene Folien, Papiere und Abdeckbänder sorgen dafür, dass nur bunt wird, was auch bunt werden soll. Selbst heikle Stellen wie Dichtungen oder Scheiben sind kein Thema mehr.

Dank intelligenter Lösungen sparen Sie sogar Zeit. So brauchen Sie z.B. mit unserer Radabdeckung für die Felgenlackierung nur noch zwei Minuten fürs Abdecken. Dazu bieten wir Ihnen die passende Arbeitsschutzausrüstung, Farbmischzubehör und Artikel für die Vor- und Nachbehandlung. Damit bei Ihrer Kundenbeziehung alles im Lack ist.

## PM PROMASK Felgenlackierschutzfolie Mit Gummizug



Professionelle Lösung für das Abdecken von Reifen bei der Felgenlackierung

- ✓ Über 85 % Zeitersparnis gegenüber herkömmlichen Abdeckmethoden
- ✓ Keine Demontage des Reifens von der Felge nötig
- ✓ Einfache und schnelle Handhabung durch hochelastischen Gummizug
- ✓ Kein Nacharbeiten notwendig
- ✓ Umweltschonend durch effektive Materialeinsparung von Papier und Abdeckband
- ✓ Praktischer Schutz vor Lacknebel auf dem Reifen
- ✓ Temperaturbeständig und farbhaltend - Wasserfest und reißfest
- ✓ Passend für alle gängigen Felgenmodelle von 13" bis 23"
- ✓ Praktische Aufbewahrung in Spenderbox schützt vor Schmutz und Staub
- ✓ Passende Halterung auf Seite 57

- ✚ 150 x 150 cm
- ✚ Grün transparent
- ✚ Wasserfest und Reißfest
- ✚ Temperaturbeständig und farbhaltend
- ✚ Praktische Aufbewahrung in Spenderbox schützt vor Schmutz und Staub
- ✚ Personalisierbar

Art. Nr. 0980533  
20 Stück per Beutel  
80 Stück per Spenderbox

150 x 150 cm



### Anwendung

- 1 Luft ablassen und Reifen von der Felge lockern.
- 2 Gummizug wird innerhalb weniger Sekunden um die Felge gespannt und mit Abdeckband fixiert.
- 3 Fertig: die Felge kann lackiert werden!



ÜBER 85% ZEITERSPARNIS  
GEGENÜBER HERKÖMMLICHEN  
ABDECKMETHODEN





- ◊ Weiß transparent
- HDPE
- ⊕ Statisch
- ⊕ Farbhaftend
- ⊖ Personalisierbar

**Art. Nr. 0980334**  
⊕ 4 x 150 m  
1 Rolle per Karton  
50 Rollen per Palette

**Art. Nr. 0980335**  
⊕ 4 x 300 m  
1 Rolle per Karton  
36 Rollen per Palette

**Art. Nr. 0980306**  
⊕ 5 x 120 m  
1 Rolle in PE-Folie verpackt  
50 Rollen per Palette

**Art. Nr. 0980307**  
⊕ 6 x 100 m  
1 Rolle in PE-Folie verpackt  
60 Rollen per Palette

## Radabdeckung

Polyethylen



- ◊ Transparent
- ⊕ Farbhaftend
- ⊖ 250 Stück perforiert auf Rolle

**Art. Nr. 0980511**  
⊕ 700 x 900 x 345 mm  
1 Rolle per Karton  
100 Rollen per Palette

**Art. Nr. 0980513**  
⊕ 950 x 950 x 495 mm  
2 Rollen per Karton  
50 Rollen per Palette

## Abdeck- und Lackierpapier



- ◊ Braun/beige
- ⊕ 40 g/m<sup>2</sup>
- ⊖ Durchschlagbeständiges und lösemittelresistentes Kraftpapier zum Abdecken von Fahrzeugen und Fahrzeugteilen
- ⊖ Jede Rolle in Folie verpackt

**Art. Nr. 0980421**  
⊕ 15 cm x 400 m  
1 Rolle pro Folie  
240 Rollen per Palette

**Art. Nr. 0980422**  
⊕ 20 cm x 400 m  
1 Rolle pro Folie  
200 Rollen per Palette

**Art. Nr. 0980423**  
⊕ 30 cm x 400 m  
1 Rolle pro Folie  
100 Rollen per Palette

**Art. Nr. 0980424**  
⊕ 45 cm x 400 m  
1 Rolle pro Folie  
90 Rollen per Palette

**Art. Nr. 0980426**  
⊕ 60 cm x 400 m  
1 Rolle pro Folie  
60 Rollen per Palette

**Art. Nr. 0980429**  
⊕ 90 cm x 400 m  
1 Rolle pro Folie  
40 Rollen per Palette

**Art. Nr. 0980432**  
⊕ 120 cm x 400 m  
1 Rolle pro Folie  
30 Rollen per Palette

**Art. Nr. 0980433**  
⊕ 150 cm x 400 m  
1 Rolle pro Folie  
30 Rollen per Palette



## Abrollwagen

Für Lackierschutzfolie



- ⊕ 120 x 36 x 28 cm
- ◊ Rot

**Art. Nr. 0960102**  
1 Stück per Karton

## Folienmesser

Economic



- ⊖ Abgabe nur in ganzen Kartons
- ⊖ Personalisierbar

**Art. Nr. 0960120**  
50 Stück per Karton  
1.000 Stück per Umkarton

## Radkastenabdeckung

Canvas Natur



- ⊕ Farbhaftend
- ⊕ Fixierung mit Metallfeder
- ⊕ Schützt den Radkasten und die Räder vor Farbe und Sprühnebel

**Art. Nr. 0980540**  
⊕ 88 x 58 x 20 cm  
1 Stück per Beutel  
20 Beutel im Karton

**Art. Nr. 0980541**  
⊕ 96 x 64 x 22 cm  
1 Stück per Beutel  
20 Beutel im Karton

## Schaumprofil

Premium



- ☑ Weiß
- ⊕ Schaumprofil zum Abkleben zwischen Karosseriebauteilen

Art. Nr. 0400111  
⊕ 13 mm x 50 m  
1 Rolle per Spenderkarton  
102 Spenderkartons per Palette

Art. Nr. 0400112  
⊕ 19 mm x 35 m  
1 Rolle per Spenderkarton  
102 Spenderkartons per Palette

## Klebestreifen

Zur Fixierung von Typenschildern



- ☑ Sorgt für schnelles und dauerhaftes Anbringen der Automodellbezeichnung an der Karosserie nach dem Lackier- oder Reparaturvorgang
- ⊕ 50 x 300 mm

Art. Nr. 0400090  
10 Stück per Karton

## Abdeckband

Hitzebeständig bis 80°C



- ☑ Hochwertiges Abdeckband für Lackierarbeiten
- ☑ Leichtes Entfernen ohne Kleberückstände
- 📦 90 Kartons per Palette
- 📦 Abnahme nur in ganzen Kartons

Art. Nr. 0400051  
⊕ 19 mm x 50 m  
48 Rollen per Karton

Art. Nr. 0400052  
⊕ 25 mm x 50 m  
36 Rollen per Karton

Art. Nr. 0400053  
⊕ 30 mm x 50 m  
30 Rollen per Karton

Art. Nr. 0400054  
⊕ 38 mm x 50 m  
24 Rollen per Karton

Art. Nr. 0400055  
⊕ 50 mm x 50 m  
18 Rollen per Karton

## Abdeckband

Hitzebeständig bis 100°C



- ☑ Hochwertiges Abdeckband für Lackierarbeiten
- ☑ Leichtes Entfernen ohne Kleberückstände
- 📦 90 Kartons per Palette
- 📦 Abnahme nur in ganzen Kartons

Art. Nr. 0400061  
⊕ 19 mm x 50 m  
48 Rollen per Karton

Art. Nr. 0400062  
⊕ 25 mm x 50 m  
36 Rollen per Karton

Art. Nr. 0400063  
⊕ 30 mm x 50 m  
30 Rollen per Karton

Art. Nr. 0400064  
⊕ 38 mm x 50 m  
24 Rollen per Karton

Art. Nr. 0400065  
⊕ 50 mm x 50 m  
18 Rollen per Karton

## Lift-Band „Multi“



- ⊕ 9, 12, 20 mm x 10m
- ☑ Im Abstand von 42 mm perforiert, für einfaches Abtrennen der gewünschten Länge
- ☑ Abdeckhilfe bei schwierigen Abdekarbeiten an PKW: Besonders an Dichtungen, Fenstern, Türen, Schiebedächern, Motorhauben, Kofferraumdeckeln, Front- und Heckscheiben

Art. Nr. 0400101  
36 Rollen per Karton

## Gewebeband



- ☑ Hochwertiges Gewebeband mit Durchschleifschutz
- ☑ Leichtes Entfernen ohne Kleberückstände
- ☑ Kann auch zur provisorischen Befestigung beschädigter Fahrzeugteile beim Transport eingesetzt werden
- ☑ Zur Abgrenzung von Flächen, die nicht geschliffen werden sollen

Art. Nr. 0400201  
☑ Silber  
18 Rollen per Karton

Art. Nr. 0400202  
☑ Schwarz  
18 Rollen per Karton



## Doppelseitiges Klebeband



- ✓ Ideal geeignet zur Befestigung von Typenschildern, Einstiegsabdeckungen und Zierleisten
- ✓ Abnahme nur in ganzen Kartons

Art. Nr. 0400081  
 6 mm x 10 m  
 10 Rollen per Karton

Art. Nr. 0400082  
 9 mm x 10 m  
 10 Rollen per Karton

Art. Nr. 0400083  
 12 mm x 10 m  
 10 Rollen per Karton

Art. Nr. 0400084  
 15 mm x 10 m  
 10 Rollen per Karton

Art. Nr. 0400085  
 19 mm x 10 m  
 10 Rollen per Karton

Art. Nr. 0400086  
 25 mm x 10 m  
 10 Rollen per Karton

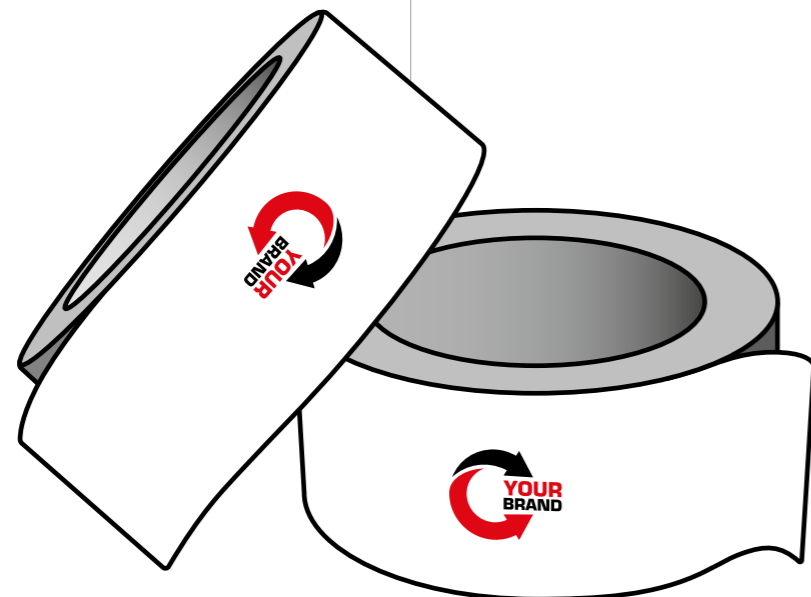

## SPRAYBOOTH SURFACE SHIELD Lackierkabinenschutz



### Anwendung

- ✓ Leicht auftragbar mit einer Spritzpistole (2,5 mm Düse).
  - ✓ Es sollten **2-3 Schichten** aufgetragen werden. Zwischen den einzelnen Schichten/ Spritzgängen **20 Minuten trocknen lassen**.
  - ✓ Wird später eine neue Schicht aufgetragen, wird die **vorhergehende Schicht reaktiviert**.
  - ✓ Für eine durchschnittliche Lackierkabine benötigt man **ca. 15 Liter Cabine Protect Basic**.
- 25 Liter
- ✓ Klebelack auf Wasserbasis und mit Wasser mühelos entfernbar
  - ✓ Bindet Schmutz, Staub und Farbnebel

Art. Nr. 0980602  
 25 Liter per Kanister  
 24 Kanister per Palette

## Reinigungsset für Lackierpistolen



23-teilig im Hardcase:

- ⊕ Winkelbürste
- ⊕ Langbürsten
- ⊕ Mittlere Bürste
- ⊕ Mittlere Messingbürste
- ⊕ Feine Bürsten
- ⊕ Reinigungsnadeln
- ⊕ Klingenhalterung für Präzisionsmesser
- ⊕ Große Kunststoffbürste
- ⊕ Präzisionsbürste
- ⊕ Eine Flasche Reinigungsflüssigkeit

Art. Nr. 0860100  
 1 Set per Box  
 20 Sets per Karton  
 26 Umkarton per Palette

## Farbsiebe



- ⊖ Weiß
- ⊖ Papier
- ⊖ 150 g/m<sup>2</sup>
- ⊕ Geeignet für den Gebrauch von 2K-Lacken sowie Wasserbasislacken
- ⊖ 1.000 Stück (10 x 100 Stück) per Karton, 54 Kartons per Palette
- ⊖ Personalisierbar

Art. Nr. 0980120  
 125 µ „EXTRA FINE“

Art. Nr. 0980121  
 190 µ „FINE“

Art. Nr. 0980122  
 226 µ „COARSE“

Art. Nr. 0980123  
 280 µ „EXTRA COARSE“

## Staubbindetuch



- ⊖ 43 x 30 cm
- ⊖ 50% Viskose / 50% Polyester
- ⊖ 45 g/m<sup>2</sup>
- ⊕ Imprägniert, geeignet für Wasserbasislacke
- ⊕ Ideal für größere Oberflächen

Art. Nr. 0730052  
 5 Stück per Beutel  
 50 Beutel per Karton

## Entfettungstuch



- ⊖ 30 cm x 38 cm
- ⊖ Weiß
- ⊖ 50 g/m<sup>2</sup>
- ⊕ Hohe Saugfähigkeit, um maximale Entfettung zu gewährleisten
- ⊕ Geeignet für Wasserbasislacke
- ⊕ Fusselfrei

Art. Nr. 0730123  
 25 Stück per Beutel  
 20 Beutel per Karton

## Farbmischbecher



- ◆ Transparent
- ⊕ Klar gedruckte Skalierung
- ⊕ Frostsicherer Kunststoff
- 🔗 Personalisierbar

Art. Nr. 0980010

0,385 L

200 Stück per Karton  
60 Kartons per Palette

Art. Nr. 0980011

0,750 L

200 Stück per Karton  
36 Kartons per Palette

Art. Nr. 0980012

1,400 L

200 Stück per Karton  
20 Kartons per Palette

Art. Nr. 0980013

2,300 L

100 Stück per Karton  
28 Kartons per Palette

## Deckel für Farbmischbecher



- ◆ Transparent

Art. Nr. 0980020

0,385 L

200 Stück per Karton  
182 Kartons per Palette

Art. Nr. 0980021

0,750 L

200 Stück per Karton  
96 Kartons per Palette

Art. Nr. 0980022

1,400 L

200 Stück per Karton  
70 Kartons per Palette

Art. Nr. 0980023

2,300 L

200 Stück per Karton  
42 Kartons per Palette

## Folienradierer

Standard



- ⊕ Ø 90 mm
- ⊕ Entfernt mühelos Rückstände von Klebebändern, Folienbeschriftungen, Zierstreifen, Felgengewichten etc.
- ⊕ Für den professionellen Einsatz bei der Fahrzeugaufbereitung, in Kfz-Werkstätten sowie in Lackierereibetrieben
- 🔗 Personalisierbar

Art. Nr. 0980703

1 Stück per Karton  
100 Stück per Umkarton  
28 Umkartons per Palette

## Folienradierer „Wave“

Premium



- ⊕ Entfernt mühelos Rückstände von Klebebändern, Folienbeschriftungen, Zierstreifen, Felgengewichten etc.
- ⊕ Durch das Wellenprofil wird eine erhöhte Anwendungssicherheit durch Selbstkühlung gewährleistet
- ⊕ Bei fachgerechter Anwendung wirkt der Folienradierer WAVE sehr lackschonend
- ⊕ Für den professionellen Einsatz bei der Fahrzeugaufbereitung, in Kfz-Werkstätten sowie in Lackierereibetrieben
- 🔗 Personalisierbar

Art. Nr. 0980704

1 Stück per Karton  
100 Stück per Umkarton  
28 Umkartons per Palette

## Spender-Set für Farbmischbecher



Set beinhaltet je einen Spender für alle vier Füllmengen

- ◆ Silber/chrom

Art. Nr. 0980090

4 Stück per Karton

## Adapter für Folienradierer



Art. Nr. 0980702

1 Stück per PE-Beutel  
10 Stück per Umbeutel  
250 Stück per Karton



# Für Kunden mit Profil!

## Reifenhandelbedarf

**Auch Ihr Service macht den Unterschied. Und der zeigt sich schon im Detail.** Gerade in einem so engen Segment wie Reifen. So sind für Selbsteinlagerer Einweg-Reifensäcke mittlerweile Standard. Hier punkten Sie mit unserer robusten Qualität und passenden Schraubenbeuteln, beides am besten mit Logodruck.

Wenn die Kunden Ihnen die Reifeneinlagerung anvertrauen, brauchen Sie eine effiziente Lagerführung. Hier garantieren unsere Reifenanhänger und Einlagerungsetiketten eine eindeutige und schnelle Zuordnung von Reifen zum Fahrzeug. Damit alles passt und der Kunde wieder zufrieden vom Hof rollt.

## 4in1 TYREKIT Einweg-Reifensackset



**4 Reifensäcke mit einem Griff**  
Bietet **wirksamem Schutz** für die Kundenfahrzeuge beim Transport der Reifen vor Schmutz und Feuchtigkeit

Erfüllt **höchste Qualitäts- und Servicestandards**

Durch den **praktischen Aufbewahrungsbeutel** finden 4 Reifensäcke Platz in der Auftragsmappe des Monteurs

**Formschöne Spenderbox** schützt vor Schmutz und Staub – auch zur Wandmontage in der Werkstatt

70 x 30 x 100 cm

Weiß

PE

25 µm

4 Reifensäcke pro Beutel

Personalisierbar

Passende Halterung auf Seite 57

Art. Nr. 0990840

50 Beutel per Spenderkarton

64 Spenderbeutel per Palette



**Polyethylen ist besser als sein Ruf!**

Polyethylen (PE) ist ein thermoplastischer, sehr umweltfreundlicher Kunststoff, der recycelbar ist und rückstandsfrei verbrennt. Es lässt sich zudem ausgezeichnet zu hochwertigen Folien verarbeiten.

Im Sinne der Nachhaltigkeit ist es aber von höchster Priorität, Kunststoffe zu trennen, zu sammeln und wiederzuverwerten. Zum einen um Ressourcen zu schonen und zum anderen um die gesamte in Umlauf gebrachte Menge an Kunststoff zu reduzieren und somit zu vermeiden, dass Kunststoffabfälle in die Meere gelangt.

Wird Polyethylen ordnungsgemäß dem Recyclingkreislauf zugeführt, lässt es sich ausgezeichnet ökologisch wiederverwerten und stellt keinerlei Bedrohung für unsere Ökosysteme dar.

**Wir leisten unseren Beitrag in dem wir unsere ECOPROTECT Reifensäcke aus 100% recyceltem Polyethylen herstellen.**

Darüber hinaus werden bei der Produktion keine giftigen Dämpfe oder Schadstoffe freigesetzt und es sind auch keine Schwermetalle oder Weichmacher enthalten. Auch der Rohstoffeinsatz und der Energiebedarf bei der Herstellung sind deutlich geringer als bei andersartigen Einwegprodukten.

**Täglich nachhaltig schützen!**

- Thermoplastischer, umweltfreundlicher Kunststoff
- Ressourcen schonend
- Ökologisch wiederverwertbar
- Schadstofffrei
- Geringer Rohstoffeinsatz und Energiebedarf bei der Produktion
- Personalisierbar

**Hergestellt aus**  
**recyceltem**  
**Polyethylen**

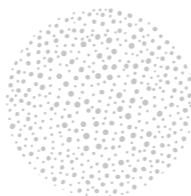

- Hergestellt aus 100 % recyceltem Material
- Extra reißfeste Qualität
- Weiß
- Motiv ecoprotect
- MDPE
- Gefaltet auf 36 cm Rollenbreite
- Verpackt in Entnahmekartons
- Personalisierbar
- Passende Halterung auf Seite 57

**Art. Nr. 0991830**  
 PREMIUM »M«

65 + 21 x 86 cm (bis ca. 16")  
 25 µm  
 100 Stück perforiert auf Rolle  
 120 Rollen per Palette

**Art. Nr. 0991814**  
 SUPERIOR »L«

76 + 20 x 96 cm (bis ca. 18")  
 35 µm  
 100 Stück perforiert auf Rolle  
 72 Rollen per Palette

**Art. Nr. 0990810**  
 PREMIUM »XL«

70 + 30 x 100 cm (bis ca. 20")  
 25 µm  
 100 Stück perforiert auf Rolle  
 105 Rollen per Palette

**Art. Nr. 0990820**  
 PREMIUM »XXL«

70 + 40 x 110 cm (bis ca. 22")  
 25 µm  
 100 Stück perforiert auf Rolle  
 72 Rollen per Palette

**Art. Nr. 0990822**  
 PREMIUM »3XL«

70 + 50 x 120 cm (bis ca. 23")  
 25 µm  
 100 Stück perforiert auf Rolle  
 72 Rollen per Palette

**Einweg-Reifensäcke**

**Art. Nr. 0990811**  
 ECONOMIC »XL«

70 + 30 x 100 cm (bis ca. 20")  
 16 µm  
 200 Stück perforiert auf Rolle  
 96 Rollen per Palette

**100 % nachhaltig -**  
**der Umwelt zuliebe!**

## Schraubenbeutel



- 15 x 20 cm
- Personalisierbar
- 100 Stück per PE Beutel
- 1.000 Stück per Karton

Art. Nr. 0290310  
Natur  
Baumwolle

Art. Nr. 0290320  
Schwarz  
Baumwolle

Art. Nr. 0290330  
Schwarz  
PP non-woven



## Reifenanhänger Extra

Mit Schriftfeld



- Schwarzes Fixierband aus widerstandsfähigem PVC
- Mit weißem Beschriftungsfeld
- 10 x 6 cm
- 75 cm

Art. Nr. 0850330  
100 Stück per Spenderkarton  
10 Spenderkartons per Umkarton  
12 Umkartons per Palette

## Reifenanhänger Eco



- Band mit Selbstklebestreifen und mit weißem Beschriftungsfeld

Art. Nr. 0850320  
250 Stück per Spenderkarton  
8 Spenderkartons per Umkarton

## Ventilanhänger



- Inkl. 100 Papiereinleger

Art. Nr. 0850300  
100 Stück per Spenderkarton  
20 Spenderkartons per Umkarton  
12 Umkartons per Palette

## Reifenanhänger Set Premium

Mit Klettschlaufe



- Aus transparentem PP-Material
- DIN A6
- Inkl. 100 Beschriftungseinleger
- Mit schwarzem Klettband

Art. Nr. 0850340  
80 cm  
100 Stück per Spenderkarton  
10 Spenderkartons per Umkarton  
12 Umkartons per Palette

Art. Nr. 0850341  
100 cm  
100 Stück per Spenderkarton  
10 Spenderkartons per Umkarton  
10 Umkartons per Palette

## Reifenanhänger Set Premium

Mit Rasterschlaufe



- Aus transparentem PP-Material
- DIN A6
- Inkl. 100 Beschriftungseinleger
- Mit schwarzem Fixierband aus widerstandsfähigem PVC

Art. Nr. 0850310  
100 Stück per Spenderkarton  
125 Spenderkartons per Palette

## Reifeneinlagerungsetikett



- 80 x 120 mm
- Selbstklebend
- Rückseite aluminiumbeschichtet
- Optimale Haftung auch auf nassen oder verschmutzten Reifen

Art. Nr. 0850350  
Deutsch + Englisch  
100 Stück per Rolle  
10 Rollen per Karton

Art. Nr. 0850351  
Deutsch  
100 Stück per Rolle  
10 Rollen per Karton

## Ersatzetiketten



- Auf perforierten Bögen
- Bedruckt
- 100 Etiketten pro Satz

Art. Nr. 0850302  
für Ventilanhänger 0850300  
100 Etiketten per Box

Art. Nr. 0850311  
für Reifenanhänger-Set 0850310  
& 0850340  
100 Etiketten per Box

# Abseits der ausgetretenen Pfade!



## Schutz- & Hygieneartikel

### Sauber, sicher, sorgenfrei!

Nur ein sauberes Fahrzeug bei Abholung ist ein Muss. Nun sind Öl, Schmierfett, Staub und Reifenabrieb in der Werkstatt einfach unvermeidlich. Sie können trotzdem für ein sauberes Arbeitsumfeld sorgen – wenn Sie immer die richtigen Reinigungsartikel zur Hand haben.

Das geht am besten mit unseren Spendern für Putzpapierrollen. Fest installiert oder mobil, sorgen Sie immer dort für Sauberkeit, wo Verschmutzungen entstehen. Und wenn doch mal was aufs Fahrzeug kommt, schaffen Sie mit verschiedenen Tüchern blitzblanke Kundenzufriedenheit.

## MANUTRIL Nitril-Handschuhe



- ✓ Anwendungsbereiche: Industrie, Autowerkstätten, Lackierarbeiten, Reinigung/Hygiene, Service, Bauwesen uvm.
- ✓ Puderfrei
- ✓ Feuchtigkeitsabweisend, stabil, dehnbar
- ✓ Sehr angenehme Passform
- ✓ Nur zur Anwendung gegen minimalen Risiken
- ➔ Personalisierbar

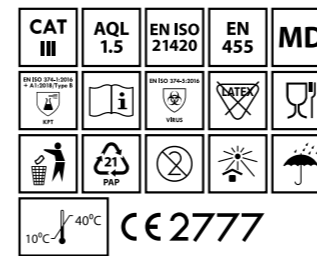

100 Stück per Spenderbox  
1.000 Stück per Karton

### Schwarz

Art. Nr. 0970814  
➔ M

Art. Nr. 0970815  
➔ L

Art. Nr. 0970816  
➔ XL

### Blau

Art. Nr. 0970712  
➔ S

Art. Nr. 0970711  
➔ M

Art. Nr. 0970710  
➔ L

Art. Nr. 0970713  
➔ XL



## MANUTRIL FLEX GRIP Nitril-Handschuhe



- ✓ Ideal zum Einsatz in Werkstätten
- ✓ Hohe Reißfestigkeit und lange Nutzungsdauer aufgrund der Nitrilstärke von 0,2 mm
- ✓ Sicherheitsfarbe orange für optimale Erkennbarkeit bei Montagearbeiten
- ✓ Sehr hohe Griffigkeit durch genoppte Materialstruktur
- ✓ Optimales Tastgefühl, auch zur Bedienung von Touchscreens geeignet
- ✓ Schützt die komplette Hand vor Schmutz, Dreck, Öl usw. Schutz vor gefährlichen Chemikalien und Mikroorganismen
- ✓ Puderfrei
- ✓ EN ISO 374-1:2016/Type B
- ➔ Personalisierbar



100 Stück per Spenderbox  
1.000 Stück per Karton

### Orange

Art. Nr. 0970910  
➔ S

Art. Nr. 0970911  
➔ M

Art. Nr. 0970912  
➔ L

Art. Nr. 0970913  
➔ XL







**Anwendung**

- ✓ Das Saugtuch mit einem milden Spülmittel waschen.
- ✓ Wenn das Tuch trocken und hart ist, einfach in Wasser einweichen.
- ✓ Nach Gebrauch das Tuch feucht in der Box aufbewahren.
- ⊕ Zur schonenden Trocknung aller empfindlichen Oberflächen
- ⊕ Schnellere und höhere Saugfähigkeit im Vergleich zu herkömmlichem Fensterledern
- ⊖ Personalisierbar

Art. Nr. 0730002  
100 Stück per Karton  
9 Kartons per Palette

5in1 MICROFIBRESET SINGLE COLOUR  
**Mikrofaser-tücher im Set**  
Single Colour



- ⊕ 40 x 40 cm
- ⊖ In 4 verschiedenen Farben
- ⊖ Flauschiges hochfloriges Mikrofaser-tuch
- ⊖ Waschbar 60°C
- ⊖ Ca. 42 g/Tuch
- ⊕ Zur Reinigung von Oberflächen
- ⊕ Reinigt schonend nasse und trockene Verschmutzungen
- ⊖ Personalisierbar

5 Stück per Beutel  
40 Beutel per Karton  
9 Kartons per Palette

Art. Nr. 0730101  
⊖ Blau



Art. Nr. 0730102  
⊖ Gelb



Art. Nr. 0730103  
⊖ Rot



Art. Nr. 0730104  
⊖ Grün



**Gitterabfalkorb**



- ⊕ 40 x 25 x 63 cm
- ⊖ Weiß
- ⊖ 60 Liter
- ⊕ Faltbar

Art. Nr. 0960676  
1 Stück per Karton  
10 Stück per Umkarton  
90 Stück per Palette

**Müllsäcke**



- ⊕ 70 x 110 cm
- ⊖ Blau
- ⊖ 120 Liter
- ⊕ Ohne Kern gewickelt
- ⊖ Abgabe nur in ganzen Kartons

Art. Nr. 2650001  
TYPE 50  
25 Abrisse per Rolle  
10 Rollen per Karton  
80 Kartons per Palette

Art. Nr. 21650002  
TYPE 60  
25 Abrisse per Rolle  
10 Rollen per Karton  
54 Kartons per Palette

Art. Nr. 21650005  
TYPE 100  
15 Abrisse per Rolle  
10 Rollen per Karton  
54 Kartons per Palette

4in1 MICROFIBRESET MULTI COLOUR  
**Mikrofaser-tücher im Set**  
Multi Colour



- ⊕ 40 x 40 cm
- ⊖ Blau / Rot / Gelb / Grün
- ⊖ Flauschiges hochfloriges Mikrofaser-tuch
- ⊖ Waschbar 60°C
- ⊖ Ca. 42 g/Tuch
- ⊕ Zur Reinigung von Oberflächen
- ⊕ Reinigt schonend nasse und trockene Verschmutzungen
- ⊖ Personalisierbar

Art. Nr. 0730105  
4 Stück per Beutel  
40 Beutel per Karton  
9 Kartons per Palette

**Putzpapier / Putztuchrollen**



- ⊖ Blau
- ⊖ Passende Halterung auf den Seiten 50 – 51

Art.Nr. 0730368  
⊕ 38 x 36 cm  
⊕ 2-lagig: 2 x 18g/m<sup>2</sup>  
⊖ 1.000 Blatt per Rolle  
2 Rollen per Folie  
60 Rollen per Palette

Art.Nr. 0730361  
⊕ 22 x 36 cm  
⊕ 2-lagig: 2 x 18g/m<sup>2</sup>  
⊖ 1.000 Blatt per Rolle  
2 Rollen per Folie  
108 Rollen per Palette

Art.Nr. 0730367  
⊕ 36 x 36 cm  
⊕ 2-lagig: 2 x 19g/m<sup>2</sup>  
⊖ 1.000 Blatt per Rolle  
2 Rollen per Folie  
60 Rollen per Palette

Art.Nr. 0730369  
⊕ 38 x 36 cm  
⊕ 3-lagig: 3 x 18g/m<sup>2</sup>  
⊖ 1.000 Blatt per Rolle  
1 Rolle per Folie  
30 Rollen per Palette

Art.Nr. 0730370  
⊕ 38 x 36 cm  
⊕ 3-lagig: 3 x 18g/m<sup>2</sup>  
⊖ 500 Blatt per Rolle  
2 Rollen per Folie  
60 Rollen per Palette

**Polypropylen-Tücher**



- ⊕ 32 x 36 cm
- ⊖ Blau
- ⊕ 70 g/m<sup>2</sup>
- ⊖ Auswaschbar
- ⊕ Fusselarme Nasswischtücher
- ⊕ Lösungsmittelbeständig
- ⊕ Extra Saugstark
- ⊖ Passende Halterung auf den Seiten 50 – 51

Art. Nr. 0730378  
1 Rolle per Folie  
500 Blatt per Rolle  
40 Rollen per Palette

## Rollen-Wandhalter

Bis 24 cm Rollenbreite



- ✚ 180 x 280 x 30 mm
- ◆ Blau
- ⊕ Für schmale Rollen bis 24 cm Breite und bis 30 cm Durchmesser.

Art. Nr. 0960643  
1 Stück per Karton  
10 Stück per Umkarton  
500 Stück per Palette

## Rollen-Wandhalter

Bis 40 cm Rollenbreite



- ✚ 500 x 312 x 230 mm
- ◆ Blau

Art. Nr. 0960640  
1 Stück per Karton  
10 Stück per Umkarton  
100 Stück per Palette

## Premium Bodenständer mit Abfallsackhalter

Bis 40 cm Rollenbreite



- ✚ 540 x 720 x 1.030 mm
- ◆ Blau
- ⊕ Mit Müllsackhalter und Rollen

Art. Nr. 0960644  
1 Stück per Karton  
20 Stück per Palette

## Mund- und Nasenmasken



- ⊙ Die Masken entsprechen allen wichtigen Standards und gehören zur Grundausstattung bei unterschiedlichen Tätigkeiten
- ⊙ Vorgeformter Maskenkörper
- ⊙ Flexibler Nasenbügel ermöglicht eine optimale Anpassung an die Gesichtsform

### Mund- und Nasenschutz

- ⊙ 3-lagig
- ⊙ Mit formbarem Nasenbügel
- ◆ Blau
- ⚠ Abbildung ähnlich

Art. Nr. 0970054  
50 Stück per Box  
40 Boxen per Karton  
24 Karton per Palette

### FFP2-Maske

- ⊙ 10-faches des Grenzwertes für Partikel
- ⚠ Abbildung ähnlich

Art. Nr. 0970061  
20 Stück per Box  
400 Stück per Karton

### FFP3-Maske

- ⊙ 30-faches des Grenzwertes für Partikel
- ⚠ Abbildung ähnlich

Art. Nr. 0970062  
20 Stück per Box  
400 Stück per Karton

## Bodenständer

Bis 40 cm Rollenbreite



- ✚ 460 x 900 x 440 mm
- ◆ Blau

Art. Nr. 0960641  
1 Stück per Karton  
5 Stück per Umkarton  
35 Stück per Palette

## Bodenständer mit Abfallsackhalter

Bis 40 cm Rollenbreite



- ✚ 460 x 900 x 440 mm
- ◆ Blau
- ⊕ Mit Müllsackhalter und Rollen

Art. Nr. 0960642  
1 Stück per Karton  
5 Stück per Umkarton  
35 Stück per Palette

## Schutzanzug



- ◆ Weiß
- ⊙ Chemikalien-Schutzoverall,
- ⊙ Kategorie III, Typ 5 + 6
- ⊙ Antistatisch, EN1149
- ⊞ 50 Stück per Karton

Art. Nr. 0970003

✚ L

Art. Nr. 0970005

✚ XL

Art. Nr. 0970004

✚ XXL

**Sie mögen's gerne clean – Ihre Kunden erst recht!**

**Für alle,  
die mit Leidenschaft bei  
der Arbeit sind!**



## Werkstatteinrichtung

**Sie brennen für Ihre Arbeit, wir brennen für Ihren Workflow.** Darum unterstützen wir Sie mit intelligenten Detaillösungen für Ihre Werkstatt. So haben Sie die richtigen Dinge immer schnell zur Hand. Sie arbeiten sicherer, flüssiger und entspannter. Sprich: Sie sparen Geld, Zeit und Nerven.

Das ist kein leeres Versprechen, sondern erprobte Praxis. Hohe Kundenzufriedenheit ist unser Markenzeichen. Kein Wunder, schließlich entwickeln wir alle Produkte im engen Kontakt mit unseren Kunden. Haben Sie selbst einen Wunsch, eine Idee, einen Bedarf? Sprechen Sie uns an und lassen Sie es uns gemeinsam umsetzen.

## Rollen-Wandhalter

Für eine Rolle



- ✚ 790 x 395 x 160 mm
- ✚ Max. Rollenbreite: 650 mm
- ◆ Graphit
- ⊕ Inkl. konischer Stopper, die das hin- und herrutschen der Rolle verhindern

Art. Nr. 0960671  
1 Stück per Karton  
10 Stück per Umkarton

## Rollen-Wandhalter

Für drei Rollen

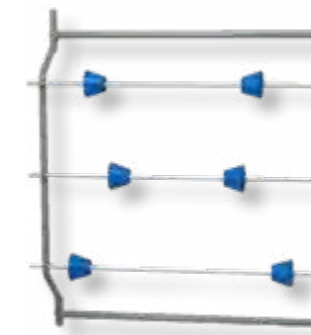

- ✚ 790 x 395 x 160 mm
- ✚ Max. Rollenbreite: 650 mm
- ◆ Graphit
- ⊕ Inkl. konischer Stopper, die das hin- und herrutschen der Rolle verhindern

Art. Nr. 0960673  
1 Stück per Karton  
10 Stück per Umkarton

## Abrollwagen „Service Mobil“



- ⊕ 2 Querstangen
- ⊕ 1 Ablagefachboden
- ⊕ 1 Wickelfolienhalter
- ⊕ Mobil, fahrbar durch 4 Lenkrollen
- ◆ Graphit
- 📦 Lieferung ohne Dekomaterial
- 🔧 Personalisierbar

Art. Nr. 0960708  
1 Stück per Karton  
34 Stück per Palette

## Lackierpistolenhalter



- ✚ 95 mm x 220 mm x 390 mm
- ◆ Graphit
- 📦 Pulverbeschichteter Stahl
- 📦 ca. 630g
- ⊕ Abnehmbare Filterhalter

Art. Nr. 0860101  
1 Stück per Box  
10 Stück per Karton

## PKW Rangierhilfe

Hydraulisch



- ✓ Ein unentbehrliches Hilfsmittel für **Autohäuser, Werkstätten, Abschleppdienste, Feuerwehren** und auf **Messen**
- ✓ **Leichtes Rangieren** des Fahrzeugs auf engstem Raum
- ✓ Hebt das Fahrzeug in **Sekunden** an
- ✓ 2 Rangierhilfen ermöglichen 180° Drehung des Fahrzeugs, mit 4 kann es **vollkommen frei bewegt** werden
- ✓ **Robuster Stahlrahmen**
- ✓ **680 kg Tragkraft**

Art. Nr. 0930010  
1 Stück per Karton  
12 Kartons per Palette

## Aufbewahrungswagen für PKW Rangierhilfen



- ✓ **Bis zu vier Rangierhilfen** sicher und platzsparend aufbewahren
- ✓ **Fahrbar**

Art. Nr. 0930011  
1 Stück per Karton  
48 Kartons per Palette

## Montage- und Scheibenbock

Standard



- ✓ **Höhenverstellbar** 85 - 100 cm
- ✓ **225 kg Tragkraft**
- ✓ **Schaumstoffüberzüge** verhindern Verrutschen und Beschädigung
- ◆ **Graphit**

Art. Nr. 0960200  
1 Stück per Karton  
34 Stück per Palette

## Mobiler Drehlackierständer

Premium



- ⊕ **Mit Fußpedal-Arretierung**
- ⊕ **Inkl. 6 Haltearmen und Klammern + 1 Sprühpistolenhalter**
- ⊕ **Zusätzliche Verlängerung** von 70 cm
- ⊕ **Gewährleistet einen stabilen Stand** während der Lackierarbeiten

Art. Nr. 0960105  
1 Stück per Karton  
25 Stück per Palette

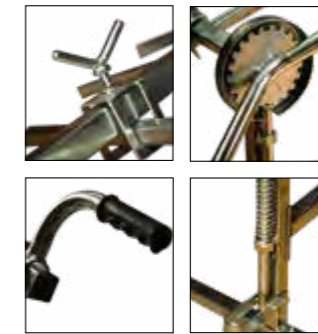

## X-Ständer

Mit Stoßstangenstützen



- ⊕ **105 x 75 x 112 cm**
- ◆ **Graphit**

Art. Nr. 0960108  
1 Stück per Karton  
50 Stück per Palette

## Scheibenbock

Mit 4 Saugauflagen



- ⊕ **105 x 75 x 112 cm**
- ◆ **Graphit**

Art. Nr. 0960202  
1 Stück per Karton  
54 Stück per Palette

## Montage- und Scheibenbock

Premium



- ✓ **Mit Querverbindungen an den Füßen** für optimalen Stand
- ✓ **In Höhe und Breite verstellbar**
- ✓ **272 kg Tragkraft**
- ✓ **Schaumstoffüberzüge** verhindern Verrutschen und Beschädigung
- ◆ **Graphit**

Art. Nr. 0960210  
1 Stück per Karton  
15 Stück per Palette

Sandra Salemons  
Sales



## Montagerollbrett



- ✓ Praktische Liege für bequemes Arbeiten unter dem Fahrzeug
- ✓ Geräuscharme Lenkrollen mit Gummilauffläche
- ✓ Gepolsterte Kopfstütze
- ➔ Personalisierbar

Art. Nr. 0930001

➔ 900 x 400 x 100 mm

◆ Schwarz

1 Stück per Karton  
34 Stück per Palette

Art. Nr. 0930003

➔ 1010 x 475 x 130 mm

◆ Schwarz

⊕ Mit 2 seitlichen Ablagefächern

1 Stück per Karton  
25 Stück per Palette

## 2 in 1 Rollliege und Klappsitz

Premium



- ✓ Schneller und unkomplizierter Wechsel zwischen beiden Funktionen

➔ 1195 x 445 x 150 mm

◆ Schwarz



Art. Nr. 0930002

1 Stück per Karton

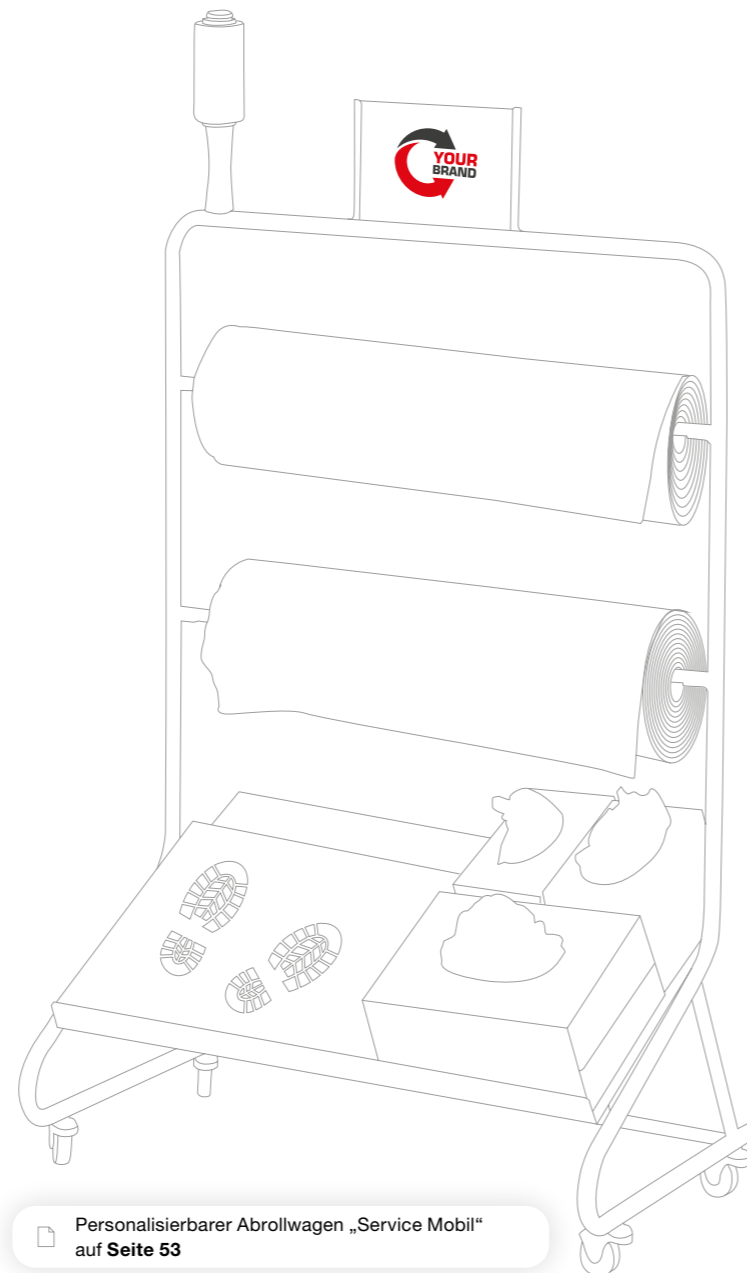

➔ Personalisierbarer Abrollwagen „Service Mobil“ auf Seite 53

## Wandhalter Universal

Für Serwo Spenderboxen



✓ Passend für:

☐ 0990450 Lenkradschoner  
Seite 17

☐ 5990753 Clean Set  
Seiten 24 – 26

☐ 5990757 Clean Set Truck  
Seiten 24 – 26

☐ 5990742 Care Kit  
Seiten 24 – 26

☐ 0980533 Felgenlackierschutzfolie  
Seite 31

☐ 0990840 Tyre Kit  
Seite 41

◆ Graphit

Art. Nr. 0960620

1 Stück per Karton

## Wandhalter

Für Reifensäcke



➔ 450 x 185 x 185 mm

◆ Graphit

✓ Passend für:

☐ Reifensäcke Seiten 42 – 43

Art. Nr. 0960674

1 Stück per Karton  
12 Kartons in einer Box

## Knieschutzkissen



➔ 480 x 320 x 36 mm

◆ Schwarz / Rot

☰ EVA (Ethylenvinylacetat), 3-lagig

⊙ Abwaschbar und wasserfest

⊕ Schützt vor Kälte und Schmutz

➔ Personalisierbar

Art. Nr. 0930801

20 Stück per Karton  
10 Kartons per Palette

## Material- und Teilwagen

Premium



➔ 90 x 60 x 202 cm

◆ Graphit

☰ Stahl pulverbeschichtet

⊕ 4 x Schwenkräder

⊕ 2 x Ablageböden

⊕ 1 x Aufbewahrungskorb

⊕ 1 x Fach für Auftragsmappen

⊕ Ausziehbare Ablageschienen

➔ Personalisierbar

Art. Nr. 0960106

2 Pakete

## Flutlichtstrahler Giant Evo Max



- ⊙ Schlagfestes Gehäuse und ergonomischer Griff
- Blendschutzdiffusor aus Polycarbonat
- ⊙ 2 Steckdosen auf der Rückseite, die den Anschluss anderer Elektrogeräte oder serielle Lampenverbindungen ermöglichen
- ⊕ Schutzart: IP54
- ⊕ Leistung: 300 W
- ⊕ Max. Lichtstrom: 45.000 lm
- ⊕ Lichtquelle: leistungsstarke SMD LED
- ⊕ Kabel: H07RN-F 3x 1,5 mm<sup>2</sup> (5 m)
- ⊕ Nettogewicht: 5,3 kg
- ⊕ 5 Jahre Garantie

45.000 lm



Art. Nr. 0501294  
1 Stück per Karton

## Flutlichtstrahler Giant Evo



- ⊙ Schlagfestes Gehäuse und ergonomischer Griff
- Blendschutzdiffusor aus Polycarbonat
- ⊙ 2 Steckdosen auf der Rückseite, die den Anschluss anderer Elektrogeräte oder serielle Lampenverbindungen ermöglichen
- ⊕ Schutzart: IP54
- ⊕ Leistung: 227 W
- ⊕ Max. Lichtstrom: 33.144 lm
- ⊕ Lichtquelle: leistungsstarke SMD LED
- ⊕ Kabel: H07RN-F 3x 1,5 mm<sup>2</sup> (5 m)
- ⊕ Nettogewicht: 5,3 kg
- ⊕ 5 Jahre Garantie

33.144 lm



Art. Nr. 0501256  
1 Stück per Karton

## Arbeitslampe Magnum Future XL Max



14.000 lm



- ⊙ Eine der stärksten Arbeitslampen auf dem Markt
- ⊕ Stoßfestigkeit: IK10
- ⊕ Schutzart: IP54
- ⊕ Max. Lichtstrom: 14.000 lm
- ⊕ Nennleistung: 105 W
- ⊕ Nennversorgungsspannung: 220 – 240 V
- ⊕ Energieeffizienzklasse: E
- Schutzklasse: I
- ⊖ Farbe Gehäuse: grau
- ⊕ Material des Diffusors: PC
- ⊕ Lampenschirmtyp: Matt
- ⊕ Abmessungen: 300 x 400 x 75 mm

Art. Nr. 0504582  
1 Stück per Karton

## Arbeitslampe Magnum Future XL



11.000 lm



- ⊙ 2 Steckdosen auf der Rückseite, die den Anschluss anderer Elektrogeräte oder serielle Lampenverbindungen ermöglichen sowie einem Ein- und Ausschalter
- ⊕ Stoßfestigkeit: IK10
- ⊕ Schutzart: IP54
- ⊕ Nennleistung: 78 W
- ⊕ Farbtemperatur: 4000 K
- ⊕ Max. Lichtstrom: 11.000 lm
- ⊕ Nennversorgungsspannung: 220 – 240 V
- ⊕ Schutzklasse: I
- ⊕ Kabel: H07RN-F 3x 1,5 mm<sup>2</sup> (5 m)

Art. Nr. 0508887  
1 Stück per Karton

## Stativ für Giant Evo



- ⊙ Stahlstativ
- ⊕ Höhe des aufgebauten Stativs: max. 3 m
- ⊕ Höhe des zusammengelegten Stativs: 1,22 m
- ⊕ Beinabstand: 134 cm
- ⊕ Rohrdurchmesser Beine: 2,5 cm
- ⊕ Maximale Belastung: 30 kg
- ⊕ Nettogewicht: 5,4 kg
- ⊖ Farbe: schwarz
- ⊕ Zubehör: Adapterplatte mit Schraubfunktion für Giant-Lampen

Art. Nr. 0500294  
1 Stück per Karton

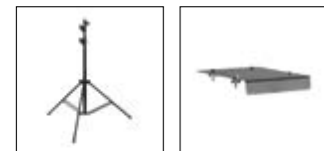

Adapterplatte mit Schraubfunktion für die Montage der Giant-Lampe  
Art. Nr. 0500300  
1 Stück per Karton

Jens Schulze  
Sales



## Arbeitslampe Magnum Hobby



3.600 lm



- ⊕ Stoßfestigkeit: IK10
- ⊕ Schutzart: IP44
- ⊕ Nennleistung: 32 W
- ⊕ Farbtemperatur: 4000 K
- ⊕ Max. Lichtstrom: 3.600 lm
- ⊕ Nennversorgungsspannung: 220 – 240 V
- ⊕ Schutzklasse: II
- ⊕ Gehäusematerial der Lampe: PP
- ⊖ Gehäusefarbe der Lampe: grün
- Schirmmaterial: PC
- ⊕ Kabel: H07RN-F 2x 1 mm<sup>2</sup> (3 m)

Art. Nr. 0506447  
1 Stück per Karton

## Stativ für Magnum Serie



- ⊙ Stativ mit Click Head System
- ⊕ Höhe des aufgebauten Stativs: max. 2 m
- ⊕ Höhe des zusammengelegten Stativs: 1,08 m
- ⊕ Beinabstand: 92 cm
- ⊕ Rohrdurchmesser Beine: 3,5 cm
- ⊕ Maximale Belastung: 15 kg
- ⊕ Nettogewicht: 2,3 kg
- ⊖ Farbe: schwarz

Art. Nr. 0500737  
1 Stück per Karton



## Magnum Battery Serie Die beste Wahl für Profis.



Die **Magnum Battery Serie** ist eine professionelle, energiesparende und kabellose Arbeitsplatzbeleuchtung, die überall dort eingesetzt werden kann, wo eine starke Beleuchtung für maximalen Sehkomfort während der Arbeit benötigt wird. Die robuste Konstruktion des hochwertig verarbeiteten Gehäuses garantiert ein maximales Niveau an Schlagfestigkeit (IK10) und eine lange Lebensdauer.

### Magnum Battery

Die **Magnum Battery Arbeitslampen** sind standardmäßig kompatibel mit dem **18V Akku-System von BOSCH Professional**.

### Magnum Multi Battery

Die **Magnum Multi Battery** Arbeitslampen sind mittels eines neuartigen und innovativen Akku-Adapter System zusätzlich kompatibel mit dem **18V Akku-Systemen von Makita, Milwaukee, DeWalt, Berner**.

### ECO friendly

Hergestellt in der EU, unter Einhaltung eines zertifizierten **Umweltmanagementsystems gemäß ISO 14001**. Bestrebt durch stetige Investitionen in Technologie und Know-How, die negativen Auswirkungen auf die Umwelt bei der Herstellung zu minimieren.



### Magnum Battery XS

- Stoßfestigkeit: IK09
- Nennleistung: 20 W
- Farbtemperatur: 4000 K
- Schutzart: III
- **Max. Lichtstrom der Lampe: 2.300 lm**
- Betriebsmodus bei Akkubetrieb: bis zu 15 h
- Stromversorgung: 18V 2Ah 5Ah
- Abmessungen H/B/T [mm]: 205/212/124



### Magnum Battery M

- Stoßfestigkeit: IK10
- Nennleistung: 30 W
- Farbtemperatur: 4000 K
- Schutzart: III
- **Max. Lichtstrom der Lampe: 4.050 lm**
- Betriebsmodus bei Akkubetrieb: bis zu 9 h
- Stromversorgung: 18V 2Ah 5Ah
- Abmessungen H/B/T [mm]: 205/400/82



### Magnum Battery L

- Stoßfestigkeit: IK10
- Nennleistung: 70 W
- Farbtemperatur: 4000 K
- Schutzart: III
- **Max. Lichtstrom der Lampe: 9.250 lm**
- Betriebsmodus bei Akkubetrieb: bis zu 5 h
- Stromversorgung: 18V 2Ah 5Ah
- Abmessungen H/B/T [mm]: 300/478/84

## Arbeitslampe Magnum Battery XS



Art. Nr. 0509006  
Magnum Battery XS  
1 Stück per Karton

Art. Nr. 0509068  
Magnum Multi Battery XS  
inkl. Akku-Adapter  
1 Stück per Karton

## Arbeitslampe Magnum Battery M



Art. Nr. 0509228  
Magnum Battery M  
1 Stück per Karton

Art. Nr. 0509075  
Magnum Multi Battery M  
inkl. Akku-Adapter  
1 Stück per Karton

## Arbeitslampe Magnum Battery L



Art. Nr. 0509259  
Magnum Battery L  
1 Stück per Karton

Art. Nr. 0509082  
Magnum Multi Battery L  
inkl. Akku-Adapter  
1 Stück per Karton

## Akku-Adapter für Makita 18V-Akkus



Art. Nr. 0508681  
1 Stück per Karton

## Akku-Adapter für Milwaukee 18V- und DeWalt 18V-Akkus



Art. Nr. 0508650  
1 Stück per Karton



VARIANTEN

# Stoßfeste Arbeitslampe

## FÜR MAXIMALEN SEHKOMFORT

HOHER LICHTSTROM IN  
EINEM ROBUSTEN UND  
LEICHTEN GEHÄUSE

**Kompatibel mit ca. 180  
Elektrowerkzeugen der  
Marke BOSCH Professional!**

## Arbeitslampe Magnum Future XS



2.300  
lm

- ⊙ 1 Steckdose auf der Rückseite, die den Anschluss anderer Elektrogeräte oder serielle Lampenverbindungen ermöglichen
- ⊕ Stoßfestigkeit: IK10
- ⊕ Schutzart: IP44
- ⊕ Nennleistung: 20 W
- ⊕ Farbtemperatur: 4000 K
- ⊕ Max. Lichtstrom: 2.300 lm
- ⊕ Nennversorgungsspannung: 220 – 240 V
- ⊕ Schutzklasse: I
- ⊕ Gehäusematerial der Lampe: PP
- ⊕ Schirmmaterial: PC
- ⊕ Leuchtwinkel: 120 °
- ⊕ Kabel: H07RN-F 3x 1,5 mm<sup>2</sup> (5 m)

Art. Nr. 0508405  
1 Stück per Karton

## Arbeitslampe Set Flato mit Stativ



9.200  
lm



- ⊙ Das Set besteht aus 2 Lampen Flato L und 1 Stativ
- ⊕ Höhe des aufgebauten Stativs: 2,00 m
- ⊕ Höhe des zusammengelegten Stativs: 1,08 m
- ⊕ Beinabstand: 92 cm
- ⊕ Rohrdurchmesser Beine: 2,5 cm
- ⊕ Nennleistung des Sets: 94 W
- ⊕ Farbtemperatur: 4000 K
- ⊕ Max. Lichtstrom des Sets: 9.200 lm
- ⊕ Schutzart: IP54
- ⊕ Energieklasse: A
- ⊕ Kabel: H07RN-F 2x 1 mm<sup>2</sup> (3 m)

Art. Nr. 0502359  
1 Stück per Karton

## Handlampe Handy Future



50 &  
150  
lm



- ⊙ Robustes Gehäuse
- ⊙ Starker Magnet im Sockel
- ⊙ 2 Leuchtmodi
- ⊙ Drehhaken
- ⊙ Akku-Ladestandsanzeige
- ⊙ Inkl. Ladegerät
- ⊕ Lichtquelle: 3 W COB LED + 3 W LED
- ⊕ Lichtstrom: 50 und 150 lm
- ⊕ Schutzart: IP20
- ⊕ Ladezeit: 3,5 h
- ⊕ Akku-Betriebszeit: 2,5 h

Art. Nr. 0508551  
1 Stück per Karton

## Handlampe Handy Multi



240 &  
400  
lm



- ⊙ Robustes Gehäuse
- ⊙ Starker Magnet im Sockel
- ⊙ Stufenloses Dimmen und Aufhellen
- ⊙ 2 Leuchtmodi
- ⊙ Inkl. Ladegerät
- ⊕ Lichtquelle: 5 W COB LED + 2 x 3 W LED
- ⊕ Lichtstrom: 240 und 400 lm
- ⊕ Schutzart: IP40
- ⊕ Akku-Betriebszeit: 2,5 – 4 h
- ⊕ Akku-Ladezeit: 3,5 h
- ⊕ Akku-Ladestandsanzeige

Art. Nr. 0508568  
1 Stück per Karton

## Arbeitslampe Future Ball



2.400  
lm

- ⊙ 2 Steckdosen auf der Rückseite, die den Anschluss anderer Elektrogeräte oder serielle Lampenverbindungen ermöglichen
- ⊙ Einklappbarer Haken
- ⊙ Kabelaufwickler im Gehäuse
- ⊕ Stoßfestigkeit: IK10
- ⊕ Schutzart: IP54
- ⊕ Nennleistung: 20 W
- ⊕ Max. Lichtstrom: 2.400 lm
- ⊕ Lichtquelle: hocheffiziente LED
- ⊕ Gehäusematerial der Lampe: PP
- ⊕ Gleichmäßige Lichtverteilung
- ⊕ Kabel: H07RN-F 3x 1,5 mm<sup>2</sup> (5 m)

Art. Nr. 0509212  
1 Stück per Karton

## Motorraumlampe Profi Service Set

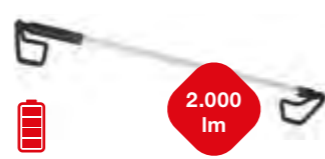

2.000  
lm



- ⊙ Lampe mit Halterung unter der Motorhaube
- ⊕ Halterungsabstand: von 117 bis 197 cm
- ⊕ Stoßfestigkeit: IK10
- ⊕ Schutzart: IP54
- ⊕ Farbtemperatur: 6500 K
- ⊕ Max. Lichtstrom: 2.000 lm
- ⊕ Lichtquelle: 50x SMD LED
- ⊕ Akku-Ladestandsanzeige

Art. Nr. 0504788  
1 Stück per Karton

## Handlampe Handy Slim



360  
lm

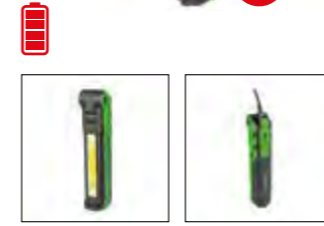

- ⊙ Starker Magnet im Sockel
- ⊙ Mit Gummi beschichtete Lampe
- ⊙ Drehhaken
- ⊙ Akku-Ladestandsanzeige
- ⊙ Stufenloses Dimmen und Aufhellen
- ⊕ Lichtquelle: COB LED
- ⊕ Lichtstrom: 360 lm
- ⊕ Schutzklasse: III
- ⊕ Lithium-Ionen-Akku: 3,78 V 2200 mAh
- ⊕ Akku-Betriebszeit: 4,5 h
- ⊕ Akku-Ladezeit: 3,5 h

Art. Nr. 0508698  
1 Stück per Karton

## Handlampe Diuna COB



200  
lm



- ⊙ Starker Magnet im Sockel
- ⊙ Mit Gummi beschichtete Lampe
- ⊙ Drehhaken
- ⊕ Maße: 160 x 49 x 37 mm
- ⊕ Lichtquelle: COB LED
- ⊕ Lichtstrom: 200 lm
- ⊕ Schutzklasse: III
- ⊕ Lithium-Ionen-Akku: 3,78 V 2200 mAh
- ⊕ Akku-Betriebszeit: 5 h
- ⊕ Akku-Ladezeit: 4 h

Art. Nr. 0504665  
1 Stück per Karton



**Werkstattwagen**  
PROTECTOR Mit 8 Schubladen (rot/schwarz)



- ⊙ Werkstattwagen mit 8 Schubladen
- ◊ Farbe: rot/schwarz
- ⊕ Gesamtgröße: 678 x 459 x 777 mm (ohne Rollen)
- ⊕ Schubladen: 7 Stück: 568 x 398 x 75 mm 1 Stück: 568 x 398 x 154 mm
- ⊕ Dicke: 0,6 – 1,0 mm Werkstattwagen und 0,6 – 0,8 mm für die Schubladen
- ⊕ 45 mm Kugellagerschienen (Tragfähigkeit: 30 kgs/Schublade)
- ⊕ Gesamttragkraft: 340 kg
- ⊕ Kombinierte Schubladengriffe aus Stahl und ABS
- ⊕ 1 seitlicher Tragegriff mit Kunststoffabdeckung
- ⊕ Inkl. 2 Schlüssel
- ⊕ 4x Ø 125 mm robuste Rollen: 2x beweglich mit Bremse, 2x fest
- ⊕ Kantenschutz aus Kunststoff
- ⊕ Seitenkantlochung 10 x 10 mm links und rechts zur Aufnahme von z. B. Haken oder Papierrollenhalter
- ⊕ Edelstahlarbeitsplatte
- ⊕ Nettogewicht: 54,5 kg

Art. Nr. 0519081  
1 Stück per Karton

**Werkstattwagen**  
PROTECTOR Mit 8 Schubladen (weiß/schwarz)



- ⊙ Werkstattwagen mit 8 Schubladen
- ◊ Farbe: weiß/schwarz
- ⊕ Gesamtgröße: 678 x 459 x 777 mm (ohne Rollen)
- ⊕ Schubladen: 7 Stück: 568 x 398 x 75 mm 1 Stück: 568 x 398 x 154 mm
- ⊕ Dicke: 0,6 – 1,0 mm Werkstattwagen und 0,6 – 0,8 mm für die Schubladen
- ⊕ 45 mm Kugellagerschienen (Tragfähigkeit: 30 kgs/Schublade)
- ⊕ Gesamttragkraft: 340 kg
- ⊕ Kombinierte Schubladengriffe aus Stahl und ABS
- ⊕ 1 seitlicher Tragegriff mit Kunststoffabdeckung
- ⊕ Inkl. 2 Schlüssel
- ⊕ 4x Ø 125 mm robuste Rollen: 2x beweglich mit Bremse, 2x fest
- ⊕ Kantenschutz aus Kunststoff
- ⊕ Seitenkantlochung 10 x 10 mm links und rechts zur Aufnahme von z. B. Haken oder Papierrollenhalter
- ⊕ Edelstahlarbeitsplatte
- ⊕ Nettogewicht: 54,5 kg

Art. Nr. 0512790  
1 Stück per Karton

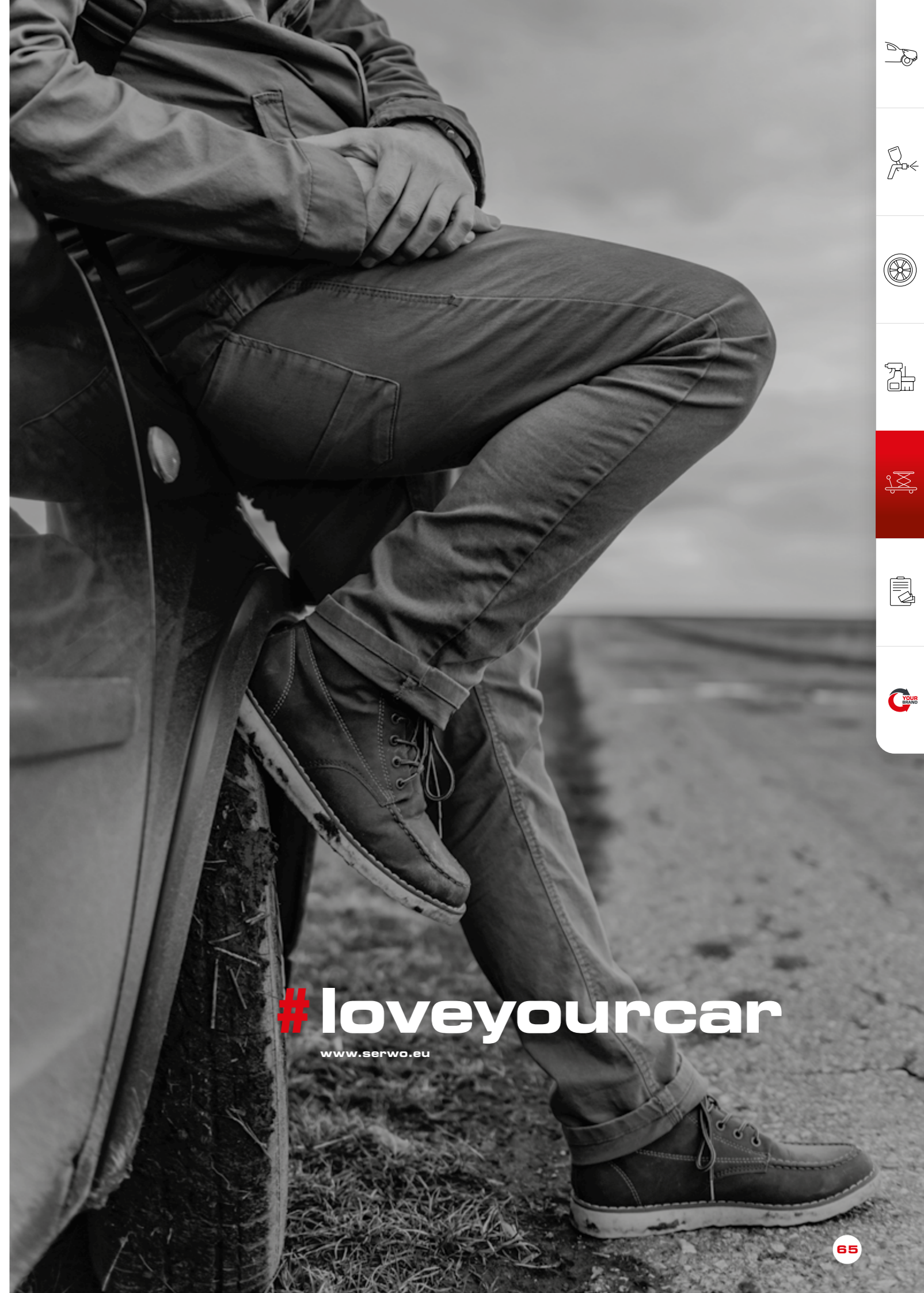
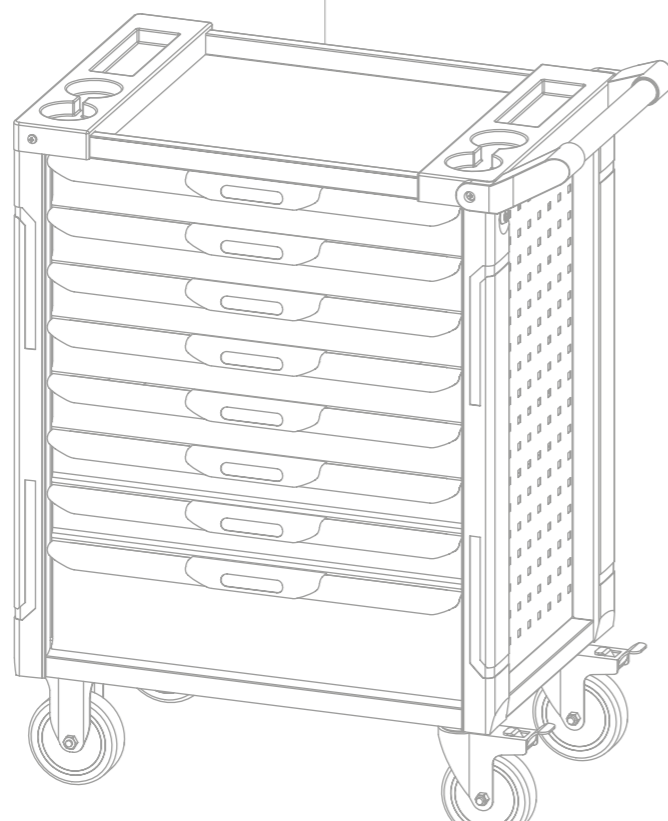

#loveyourcar  
www.serwo.eu

# Damit Sie alles wiederfinden!



## Werkstattorganisation

Sie behalten gern den Überblick? Dann werden Sie unsere Lösungen für Ihre Werkstattplanung lieben. Denn unsere Auftragsmappen und Plantafeln machen die Organisation Ihrer Auftragsabwicklung einfach und übersichtlich.

Hinzu kommt ein effizientes Fahrzeugkennzeichnungs- und Schlüsselmanagement: Mit unseren Leitzahlssystemen und Schlüsselanhängern erleichtern Sie sich die Organisation Ihrer Kfz-Schlüssel aus dem Verkauf, der Ausstellung und dem Service- und Werkstattbereich. Sie haben immer alles im Griff – und können sich aufs Wesentliche konzentrieren.

## Auftragsmappe

Economic



- ⊕ Mit Klettverschluss und Schlüsseltasche aus Netzverstärkter Folie auf der Rückseite
- 🏷️ Personalisierbar
- 10 Stück per Karton
- 6 Kartons per Umkarton

Art. Nr. 0850005  
📏 Blau

Art. Nr. 0850006  
📏 Schwarz

Art. Nr. 0850007  
📏 Grau

Art. Nr. 0850008  
📏 Gelb

Art. Nr. 0850009  
📏 Grün

Art. Nr. 0850010  
📏 Rot

## Auftragsmappe

Ecomag



- ⊕ Mit Magnet und Schlüsseltasche aus Netzverstärkter Folie auf der Rückseite
- 🏷️ Personalisierbar
- 10 Stück per Karton
- 6 Kartons per Umkarton

Art. Nr. 0850040  
📏 Blau

Art. Nr. 0850041  
📏 Schwarz

Art. Nr. 0850042  
📏 Grau

Art. Nr. 0850043  
📏 Gelb

Art. Nr. 0850044  
📏 Grün

Art. Nr. 0850045  
📏 Rot

## Auftragsmappe

Premium



- ⊕ Mit Klettverschluss und Schlüsseltasche aus Netzverstärkter Folie auf der Rückseite
- ⊕ Extra breite Dehnfolie für größeres Füllvermögen
- ⊕ Mit Stifthalterlasche und Fach für KFZ-Schein auf der Rückseite
- 🏷️ Personalisierbar
- 10 Stück per Karton
- 6 Kartons per Umkarton

Art. Nr. 0850024  
📏 Blau

Art. Nr. 0850025  
📏 Schwarz

Art. Nr. 0850026  
📏 Grau

Art. Nr. 0850027  
📏 Gelb

Art. Nr. 0850028  
📏 Grün

Art. Nr. 0850029  
📏 Rot

## Auftragsmappe

Clip



- 📄 DIN A4 Schreibunterlage
- ⊕ Mit stabiler Metallklammer
- 📦 Die minimale Bestellmenge liegt bei 10 Stück pro Farbe
- 🏷️ Personalisierbar
- 10 Stück per Karton
- 6 Kartons per Umkarton

Art. Nr. 0850030  
📏 Schwarz

Art. Nr. 0850031  
📏 Blau

Art. Nr. 0850032  
📏 Rot



## Auftragsmappe



Mit der **PROTECTOR Auftragsmappe** werden Sie den Vorschriften aus der Datenschutz-Grundverordnung gerecht: sensible persönliche Daten werden durch den Einsatz des blickdichten Klappdeckels vor unberechtigten Blicken durch Dritte geschützt.

- 📄 Für DIN A4 Format geeignet
- ✔ Extra robuste Ausführung
- ⊕ Mit Metallclip
- 🔄 Personalisierbar

10 Stück per Karton  
6 Kartons per Umkarton

Art. Nr. 0850036  
🔲 Blau

Art. Nr. 0850037  
🔲 Rot

Art. Nr. 0850038  
🔲 Schwarz

## Security-Sticker

DSGVO-konform



- ✔ Zum Abdecken des Adressfensters in einer Auftragsmappe
- ⊕ Wieder ablösbar
- ⊕ DSGVO-konform
- ➦ 9,8 x 8,0 cm

10 Stück per Karton  
6 Kartons per Umkarton

Art. Nr. 0850000

## Werkstatt Plantafeln



- ✔ Übersichtliche Werkstattorganisation für professionelle Betriebsabläufe
- ✔ Robuste und pflegeleichte Ausführung
- ✔ Gefertigt aus Polypropylen in zeitlosem Design
- ✔ Einstecktiefe 210 mm, Sichtrand 96 mm
- ✔ Mit zusätzlichem Ablagefach

Art. Nr. 0850080

- ➦ 315 x 1282 x 76 mm
- ⊕ 1 Reihe (senkrecht)
- ⊕ 10 Schienen (waagrecht)

Art. Nr. 0850083

- ➦ 554 x 1282 x 76 mm
- ⊕ 2 Reihen (senkrecht)
- ⊕ 10 Schienen (waagrecht)

Art. Nr. 0850084

- ➦ 554 x 1757 x 76 mm
- ⊕ 2 Reihen (senkrecht)
- ⊕ 15 Schienen (waagrecht)

Art. Nr. 0850089

- ➦ 1580 x 900 x 76 mm
- 📅 Mit Zeitschema
- ⊕ 5 Reihen (senkrecht)
- ⊕ 6 Schienen (waagrecht)

Art. Nr. 0850090

- ➦ 1580 x 1282 x 76 mm
- 📅 Mit Zeitschema
- ⊕ 5 Reihen (senkrecht)
- ⊕ 10 Schienen (waagrecht)

Art. Nr. 0850091

- ➦ 1580 x 1757 x 76 mm
- 📅 Mit Zeitschema
- ⊕ 5 Reihen (senkrecht)
- ⊕ 15 Schienen (waagrecht)

## Werkstattplaner

Nylon



- 🔲 Schwarz
- 📄 Mit 5 Fächern für A4 Auftragsmappen
- ⊕ Mit Einschubfach zur Beschriftung

Art. Nr. 0850070  
20 Stück per Karton  
50 Kartons per Palette



Thorsten Schlegel  
General Management

## Schlüsselanhänger

Loop-Soft



- ⊕ Inkl. 2 wasserfester Spezialstifte
- ⊖ 300 Stück per Karton
- ⊖ Personalisierbar
- 300 Stück per Box
- 30 Boxen per Umkarton

Art. Nr. 0850111

👉 Gelb

Art. Nr. 0850112

👉 Blau

Art. Nr. 0850113

👉 Rot

## Schlüsselanhänger

Ring-Tag



- ⊕ Inkl. 2 wasserfester Spezialstifte
- ⊖ 200 Stück per Karton
- ⊖ Personalisierbar
- 200 Stück per Box
- 20 Boxen per Umkarton

Art. Nr. 0850101

👉 Gelb

Art. Nr. 0850102

👉 Blau

Art. Nr. 0850103

👉 Rot

## Schlüsselanhänger

Set 1



- Eine Set-Karte besteht aus:
- ⊕ 1 x Spiegelanhänger
- ⊕ 1 x Schlüsselanhänger mit Schlaufe
- ⊕ 1 x Kunden-Abholschein
- ⊕ 1 x Button für Auftragsmappe

Eine VPE besteht aus:

- ⊕ 300 Set-Karten, von 1 bis 300 durchnummeriert
- ⊕ Inkl. wasserfestem Spezialstift
- 👉 In einer Farbe

300 Set-Karten per Box

12 Boxen per Umkarton

Art. Nr. 0850121

👉 Gelb

Art. Nr. 0850123

👉 Rot

Art. Nr. 0850125

👉 Violett

Art. Nr. 0850122

👉 Blau

Art. Nr. 0850124

👉 Grün

Art. Nr. 0850126

👉 Orange

## Schlüsselanhänger

Set 2



- Eine Set-Karte besteht aus:
- ⊕ 1 x Schlüsselanhänger mit Schlaufe
- ⊕ 1 x Kunden-Abholschein
- ⊕ 1 x Button für Auftragsmappe

Eine VPE besteht aus:

- ⊕ 300 Set-Karten, von 1 bis 300 durchnummeriert
- ⊕ Mit Kugelschreiber beschreibbar
- 👉 In einer Farbe

300 Set-Karten per Box

10 Boxen per Umkarton

Art. Nr. 0851181

👉 Gelb

Art. Nr. 0851182

👉 Blau

Art. Nr. 0851183

👉 Rot

## Schlüsselanhänger

Loop-Long



- ⊕ Mit Kugelschreiber beschreibbar
- ⊖ 100 Stück per Karton
- ⊖ Personalisierbar
- 100 Stück per Box
- 50 Boxen per Umkarton

Art. Nr. 0850133

👉 Schwarz

Art. Nr. 0850134

👉 Blau

Art. Nr. 0850135

👉 Violett

Art. Nr. 0850136

👉 Grau

Art. Nr. 0850137

👉 Gelb

Art. Nr. 0850138

👉 Grün

Art. Nr. 0850139

👉 Rot

## Schlüsselanhänger

Loop-Hard



- ⊕ Inkl. 2 wasserfester Spezialstifte
- ⊖ 200 Stück per Karton
- ⊖ Personalisierbar
- 200 Stück per Box
- 30 Boxen per Umkarton

Art. Nr. 0850114

👉 Blau

Art. Nr. 0850115

👉 Violett

Art. Nr. 0850116

👉 Grau

Art. Nr. 0850117

👉 Gelb

Art. Nr. 0850118

👉 Grün

Art. Nr. 0850119

👉 Rot

# #loveyourcar

[www.serwo.eu](http://www.serwo.eu)

## Schlüsselanhänger

Quick-Clip



Art. Nr. 0850105  
Weiß  
1.000 Stück per Box



Art. Nr. 0850106  
Rot  
1.000 Stück per Box

## Schlüsselanhänger

Loop Fix



190 x 25 mm  
Weiß  
Hart-PVC-Folie  
Inkl. 1 Permanent-Marker

Art. Nr. 0850145  
1.000 Stück per Box

## Schlüsselanhänger

Loop Economic



20 x 114 mm  
Tyvek weiß

Art. Nr. 0850130  
1.000 Stück per Box  
42 Boxen per Umkarton

## Spiegelanhänger

Reifenwechsel



Papier (weiß)  
300 g/m<sup>2</sup>  
2-seitig bedruckt  
Zur Anwendung  
an allen gängigen  
Innenrückspiegeln  
100 Stück per Beutel

Art. Nr. 0850702  
Deutsch

Art. Nr. 0850703  
Englisch

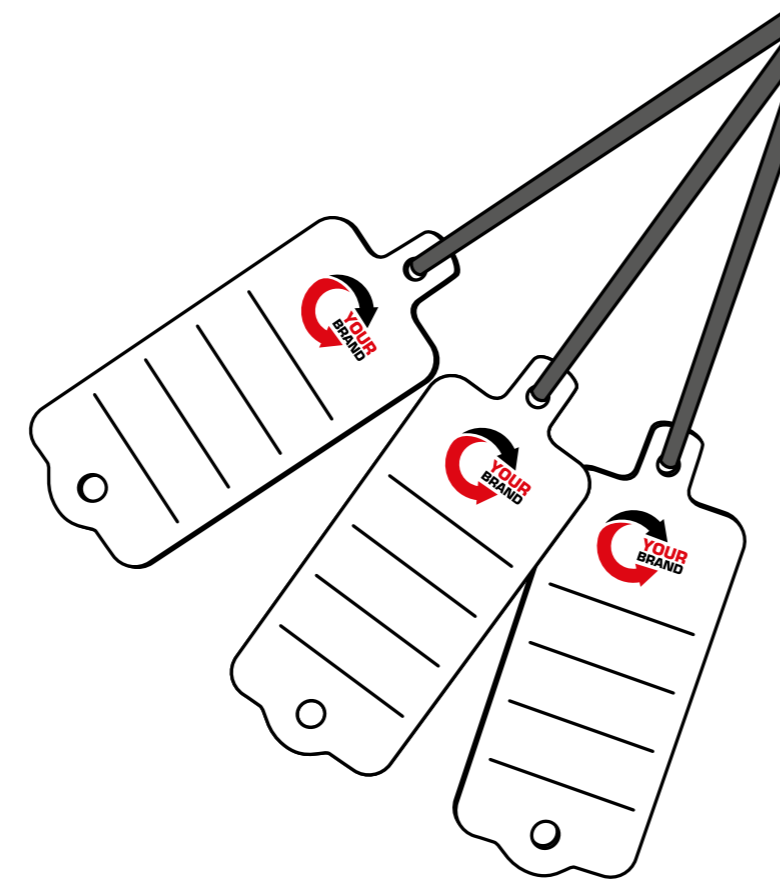

# serwo.eu

Entdecken Sie unter anderem  
auch unser Packaging-Sortiment  
auf unserer Website!

# Für Individualisten!



## Personalisierbare Produkte

**Sie sind Profis. Wir machen es sichtbar.** Denn viele unserer Artikel bieten wir Ihnen mit Logo-Aufdruck an. Mit Ihrem Namen und Ihrem Zeichen unterstreichen Sie den professionellen Anspruch Ihres Unternehmens. Und zwar nicht nur auf dem Eingangsschild, sondern auch auf allen Arbeitsmitteln.

Stärken Sie zusätzlich die Beziehung zu Ihren Kunden mit den richtigen Werbeartikeln. Eine kleine Geste mit großer Wirkung: Zum einen freuen sich Ihre Kunden über das nette Geschenk. Zum anderen werden sie immer nett an Sie erinnert – und für den nächsten Auftrag motiviert.



<p><b>Mehrweg + Einweg Sitzschoner</b></p> <p>Zusätzliche Infos ab Seite 11</p>	<p><b>Fußraumschoner</b></p> <p>Zusätzliche Infos ab Seite 22</p>	<p><b>Set-Lösungen</b></p> <p>Zusätzliche Infos ab Seite 24</p>	<p><b>Kotflügelschoner</b></p> <p>Zusätzliche Infos ab Seite 29</p>
<p><b>Klebeband</b></p> <p>Zusätzliche Infos ab Seite 35</p>	<p><b>Reifensäcke</b></p> <p>Zusätzliche Infos ab Seite 41</p>	<p><b>Schraubenbeutel</b></p> <p>Zusätzliche Infos ab Seite 44</p>	<p><b>Mikrofasertücher</b></p> <p>Zusätzliche Infos ab Seite 48</p>
<p><b>Werkstatthocker und Rollliegen</b></p> <p>Zusätzliche Infos ab Seite 56</p>	<p><b>Knieschutzkissen</b></p> <p>Zusätzliche Infos ab Seite 56</p>	<p><b>Auftragsmappen</b></p> <p>Zusätzliche Infos ab Seite 67</p>	<p><b>Schlüsselanhänger</b></p> <p>Zusätzliche Infos ab Seite 70</p>
<p><b>Reifenprofilmesser</b></p> <p>Zusätzliche Infos auf <a href="http://www.serwo.eu">www.serwo.eu</a></p>	<p><b>Reifendruckmesser</b></p> <p>Zusätzliche Infos auf <a href="http://www.serwo.eu">www.serwo.eu</a></p>	<p><b>Service Anhänger</b></p> <p>Zusätzliche Infos auf <a href="http://www.serwo.eu">www.serwo.eu</a></p>	<p><b>Öltrichter</b></p> <p>Zusätzliche Infos auf <a href="http://www.serwo.eu">www.serwo.eu</a></p>
<p><b>Kofferraumtaschen</b></p> <p>Zusätzliche Infos auf <a href="http://www.serwo.eu">www.serwo.eu</a></p>	<p><b>Tragetaschen</b></p> <p>Zusätzliche Infos auf <a href="http://www.serwo.eu">www.serwo.eu</a></p>	<p><b>Mindestbestellmenge auf Anfrage.</b></p>	

# Entdecken Sie auch unser Packaging-Sortiment.



## Unser Packaging-Sortiment:

- ✓ Industrieverpackungen
- ✓ Krankenhausbedarf
- ✓ Tragetaschen
- ✓ Landwirtschaft & Gärtnereien

## Impressum

Dieser Katalog ersetzt alle vorgehenden Kataloge. Wir sind nicht verantwortlich für eventuelle Druckfehler; Bildmaterial und Texte haben keine Verbindlichkeit. Änderungen im Sortiment bleiben vorbehalten.

Die Darstellungen und Texte unterliegen dem Urheberrecht. Jegliche Vervielfältigung, auch auszugsweise, bedarf der schriftlichen Zustimmung des Herausgebers. In diesem Katalog dargestellte Produkt- oder Firmennamen sind Markenzeichen der jeweiligen Firmen.

### Allgemeine Verkaufsbedingungen der SERWO GmbH:

Wir liefern ausschließlich unter Zugrundelegung unserer allgemeinen Verkaufsbedingungen. Diese sind abrufbar unter: [www.serwo.eu](http://www.serwo.eu)

**SERWO GmbH**  
**Benzstrasse 4-6**  
**51381 Leverkusen, Germany**  
**Phone:** +49 (0) 2171 5002-0  
**Fax:** +49 (0) 2171 5002-22  
**E-Mail:** [info@serwo.eu](mailto:info@serwo.eu)

**Geschäftsführer:** Martin Scherer, Christoph Dödtmann  
**Handelsregister:** Köln HRB 48355  
**EG-Steuer-Nr:** DE 123715483  
**Nationale Steuernummer:** 230/5745/0165

**Bilder:** gettyimages, Istockphoto, Carsten Fork, Zhongjie Tang

**Design:** Qwaiko GmbH  
gecco – büro für design



**Serwo GmbH**  
Benzstraße 4 - 6  
51381 Leverkusen, Deutschland

September 2022

[WWW.SERWO.EU](http://WWW.SERWO.EU)